

РУКОВОДСТВО ПО ЭКСПЛУАТАЦИИ Персональный компьютер

Модель серии **FZ-G1**

Содержание

Прочтите это вначале

| | |
|-------------------------------|---|
| Меры предосторожности..... | 2 |
| Регулятивная информация | 7 |

Начало работы

| | |
|-------------------------------|----|
| Введение | 12 |
| Описание компонентов | 14 |
| Первоначальные действия | 16 |
| Включение/Выключение..... | 25 |

Полезная информация

| | |
|---|----|
| Эксплуатация и уход..... | 26 |
| Установка программного обеспечения..... | 30 |

Устранение неполадок

| | |
|--------------------------------------|----|
| Устранение неполадок (Основное)..... | 35 |
|--------------------------------------|----|

Приложение

| | |
|---|----|
| LIMITED USE LICENSE AGREEMENT | 41 |
| ЛИЦЕНЗИОННОЕ СОГЛАШЕНИЕ ПО ОГРАНИЧЕННОМУ ИСПОЛЬЗОВАНИЮ | 43 |
| Спецификация | 45 |

Прочтите это вначале

Начало работы

Полезная информация

Устранение неполадок

Приложение

Меры предосторожности

Чтобы снизить риск травмирования, летального исхода, поражения электрическим током, пожара, неисправностей в работе и повреждения оборудования или имущества, необходимо всегда соблюдать следующие меры безопасности.

Разъяснение блоков с обозначениями

Следующие блоки с обозначениями применяются для классификации и описания уровней опасности, травматичности и материального ущерба, которые могут возникнуть в результате пренебрежения обозначениями или ненадлежащего применения.

ОПАСНОСТЬ

Обозначает потенциальный риск, который приведет к травмированию или смерти.

ПРЕДОСТЕРЕЖЕНИЕ

Обозначает потенциальный риск, который может привести к травмированию или смерти.





ВНИМАНИЕ

Обозначает потенциальный риск, который может привести к легкому травмированию.

УВЕДОМЛЕНИЕ

Обозначает потенциальный риск повреждения имущества.

Для классификации и описания типов указаний, которые необходимо соблюдать, применяются следующие обозначения.







Эти обозначения применяются для того, чтобы указать на запрет совершения определенных действий.



Это обозначение применяется для того, чтобы указать на необходимость выполнения определенных действий в целях безопасности.

ОПАСНОСТЬ

Меры безопасности, касающиеся аккумулятора

-  **Не подвергайте аккумулятор воздействию огня или перегреву**
Это может привести к тепловыделению, возгоранию или образованию трещин.
-  **Не вставляйте в аккумулятор острые предметы, не разбирайте и не модифицируйте его**
Это может привести к утечке электролита, тепловыделению, возгоранию или образованию трещин.
-  **Не замыкайте положительные (+) и отрицательные (-) контакты между собой**
Это может привести к тепловыделению, возгоранию или образованию трещин.
 - Не кладите аккумулятор вместе с такими вещами, как бусы или шпильки, когда переносите или храните его.
-  **Избегайте высоких температур (например, вблизи огня или под прямым солнечным светом)**
Это может привести к утечке электролита, тепловыделению, возгоранию или образованию трещин.
-  **Не бейте данное изделие, не роняйте и не надавливайте на него.**
Это может привести к утечке электролита, тепловыделению, возгоранию или образованию трещин.
 - Если данное изделие подверглось сильному удару, повреждению или деформации, немедленно прекратите его использование.
-  **Аккумулятор можно заряжать только так, как указано в руководстве**
Иной способ зарядки аккумулятора может привести к утечке электролита, тепловыделению, возгоранию или образованию трещин.
-  **Если работа аккумулятора испортилась, замените его на новый**
Дальнейшее использование поврежденного аккумулятора может привести к утечке электролита, тепловыделению, возгоранию или образованию трещин.



ОПАСНОСТЬ

Меры безопасности, касающиеся аккумулятора



Не используйте данный аккумулятор с другими изделиями

Данный аккумулятор является перезаряжаемым и предназначен для использования с одним конкретным изделием. Использование его с другими изделиями может привести к утечке электролита, тепловыделению, возгоранию или образованию трещин.



Не используйте данное изделие с другими аккумуляторами

Используйте только указанный аккумулятор (→ страница 16) с вашим изделием. Использование других аккумуляторов, кроме тех, которые были произведены и поставлены компанией Panasonic, может представлять потенциальный риск (перегрева, возгорания или образования трещин).



Не подключайте блок питания (адаптер переменного тока) к другим источникам питания, кроме как к стандартной домашней розетке

В противном случае в результате перегрева может произойти пожар. Подключение к преобразователю постоянного тока в переменный может привести к повреждению блока питания. Находясь на борту самолета, подключайте блок питания (зарядное устройство) только к специально предназначенной для этого розетке переменного тока.



Не вытаскивайте и не вставляйте вилку питания мокрыми руками

Это может привести к поражению электрическим током.



Регулярно вытирайте вилку питания от пыли и грязи

Накопление пыли, грязи или влаги на вилке питания может привести к повреждению изоляции и возгоранию.

- Вытащите вилку из розетки и протрите ее сухой тканью. Извлекайте вилку из розетки, если компьютер не используется в течение длительного времени.



Вставляйте вилку питания в розетку полностью

Если вилка будет вставлена не полностью, в результате перегрева или замыкания может начаться пожар.

- Не используйте поврежденную вилку питания или плохо закрепленную розетку.



При использовании данного изделия в среде с большим количеством воды, влаги, пара, пыли, маслянистых испарений и т. д. необходимо плотно закрывать крышку разъема.

Попадание посторонних веществ внутрь может привести к возгоранию или поражению электрическим током.

- Если посторонние вещества попали вовнутрь, немедленно отключите питание, выдерните вилку из розетки и отсоедините аккумулятор. Затем обратитесь в службу технической поддержки.



Не разбирайте данное изделие

Вас может поразить электрическим током, или внутрь могут попасть посторонние предметы, что может привести к пожару.



ПРЕДОСТЕРЕЖЕНИЕ



В случае возникновения неисправностей или каких-либо проблем немедленно прекратите использование

В случае возникновения неисправности немедленно отсоедините вилку и аккумулятор от электросети

- Изделие повреждено
- В изделие попал посторонний предмет
- Идет дым
- Присутствует необычный запах
- Изделие необыкновенно горячее

Продолжение использования данного изделия при любом из вышеупомянутых условий может привести к пожару или поражению электрическим током



- В случае возникновения неисправностей или каких-либо проблем немедленно выключите устройство, выдерните вилку из розетки и отсоедините аккумулятор. Затем обратитесь в службу технической поддержки за ремонтом.



Не прикасайтесь к этому устройству во время грозы, если к нему подключен сетевой кабель или другие кабели. Это может привести к поражению электрическим током.





Меры предосторожности

ПРЕДОСТЕРЕЖЕНИЕ

| | |
|---|---|
|  | При использовании наушников не делайте звук слишком громким Прослушивание на высокой громкости в течение длительного времени, вызывающее чрезмерную стимуляцию слухового аппарата, может привести к потере слуха. |
|  | Не допускайте длительного контакта кожи с данным изделием Длительный контакт кожи с тепловым источником этого изделия или блока питания может привести к низкотемпературному ожогу. |
|  | Не делайте ничего, что могло бы привести к повреждению шнура питания, розетки или блока питания Не пытайтесь повредить или модифицировать сетевой шнур, запрещается класть его возле горячих инструментов, перегибать, скручивать, с силой тянуть, ставить на него тяжелые предметы или плотно сматывать. Использование поврежденного шнура питания может привести к пожару, короткому замыканию или поражению электрическим током. |
|  | Не допускайте, чтобы горячий воздух из вентиляционных (выходных) отверстий дул на вас или кого-либо еще в течение длительного промежутка времени Это может привести к низкотемпературным ожогам. В зависимости от направления или угла, под которым удерживается устройство, на тело или руку может попасть поток теплого воздуха. Попытка закрыть вентиляционное отверстие (вытяжку) рукой или другим предметом может привести к накоплению тепла внутри и возможному ожогу. |

ВНИМАНИЕ

| | |
|---|---|
|  | Не ставьте данное изделие на неустойчивую поверхность В случае утраты равновесия изделие может упасть или свалиться и причинить травму. |
|---|---|

| | |
|---|--|
|  | Не ставьте это изделие на другие предметы В случае утраты равновесия изделие может упасть или свалиться и причинить травму. |
|  | Не используйте устройство, когда оно находится в непосредственном контакте с частями тела в течение длительного промежутка времени Воздействие высокой температуры, например, от огня или прямого солнечного света, может деформировать корпус изделия и/или создать проблемы во внутренних компонентах. Продолжительное использование в таких условиях может привести к короткому замыканию или повреждению изоляции, что, в свою очередь, может привести к пожару или поражению электрическим током. |
|  | Не блокируйте вентиляционное отверстие (вытяжку или всасывающее отверстие) При использовании этого изделия завернутым в ткань или на постельном белье либо мягком покрытии может произойти блокировка вентиляционного отверстия и, как следствие, накопление тепла внутри с последующим возгоранием. |
|  | Вынимайте вилку из розетки, держась за вилку Вытягивание вилки за шнур может приводить к пожару или поражению электрическим током. |
|  | Не перемещайте данное изделие при включенной вилке Это может привести к повреждению шнура питания и возгоранию либо поражению электрическим током. <ul style="list-style-type: none">• Если шнур питания поврежден, немедленно вытащите вилку из розетки. |
|  | Используйте с этим изделием только указанный блок питания Применение другого блока питания, кроме того, что входит в комплект поставки (предоставлен с устройством сразу или продан как отдельный аксессуар) может привести к пожару. |



ВНИМАНИЕ



Не подвергайте блок питания сильному механическому воздействию

Использование блока питания после сильного механического воздействия, такого как удар при падении, может привести к поражению электрическим током, короткому замыканию или пожару.



Делайте перерывы 10-15 минут каждый час

Длительное непрерывное пользование этим изделием может отрицательно влиять на зрение и руки.



<Только для моделей с LAN-портом> Подключайте к LAN-порту только указанные телефонные линии или сетевые кабели

Подключение LAN-порта к таким локальным сетям, как те, что приведены ниже, может привести к пожару или поражению электрическим током.

- Другие локальные сети, кроме 1000BASE-T, 100BASE-TX или 10BASE-T
- Телефонные линии (IP-телефон, телефонные линии, внутренние телефонные линии (местные коммутаторы), цифровые общественные телефоны и т. д.)



Не допускайте контакта вашего тела с этим изделием при использовании его в горячем или холодном помещении

Это может привести к ожогу, низкотемпературному ожогу или к обморожению.



- Если вам необходимо прикоснуться к изделию, например, чтобы сканировать отпечаток пальца, постарайтесь завершить прикосновение как можно скорее.

УВЕДОМЛЕНИЕ

- Не ставьте компьютер возле телевизора или радиоприемника.
- Берегите компьютер от воздействия магнитов. Они могут привести к потере данных флеш-памяти.
- Этот компьютер не предназначен для показа изображений в целях медицинской диагностики.
- Этот компьютер не предназначен для подключения медицинского оборудования в целях медицинской диагностики.
- Компания Panasonic не несет ответственности за потерю данных и другой случайный или побочный ущерб, который может возникнуть в результате использования этого изделия.
- Не прикасайтесь к контактам аккумулятора. В случае загрязнения или повреждения контактов аккумулятор может перестать нормально функционировать.
- Не подвергайте аккумулятор воздействию воды и не позволяйте ему намокнуть.
- Если аккумулятор не будет использоваться в течение длительного времени (месяц и более), разрядите (или зарядите) его до 30-40% и храните в сухом прохладном месте.
- Компьютер предотвращает избыточную перезарядку, прекращая процесс зарядки, когда ее уровень достигает примерно 95%.
- Компьютер поставляется с незаряженным аккумулятором. Не забудьте зарядить его перед первым запуском. При подключении блока питания к компьютеру зарядка начнется автоматически.
- В случае вытекания и попадания в глаза жидкости из аккумулятора не растирайте глаза. Немедленно промойте глаза чистой водой и как можно скорее обратитесь за медицинской помощью.

Меры предосторожности

ЗАМЕЧАНИЕ

- Аккумулятор может нагреваться во время подзарядки или в режиме обычной работы. Это абсолютно нормально.
- Подзарядка не начнется, если внутренняя температура аккумулятора будет выходить за пределы допустимого диапазона (от 0 °C до 50 °C).
(→  *Reference Manual* "Battery Power")
Как только температура вернется в допустимый диапазон, зарядка начнется автоматически. Учтите, что время зарядки зависит от условий работы. (Для зарядки потребуется больше времени при температуре 10 °C или ниже.)
- При низкой температуре время работы сокращается. Используйте компьютер только в пределах допустимого диапазона температур.
- У компьютера есть функция режима высокой температуры, которая предотвращает ухудшение характеристик аккумулятора в условиях высоких температур.
(→  *Reference Manual* "Battery Power")
Уровень заряда 100% в режиме высокой температуры соответствует уровню заряда примерно 80% в нормальном температурном режиме.
- Аккумулятор постепенно расходует свой рабочий ресурс. Если время работы от определенного аккумулятора существенно сокращается, а повторные подзарядки не восстанавливают его эффективность, такой аккумулятор необходимо заменить новым.
- При транспортировке запасного аккумулятора в упаковке, портфеле и т. д. рекомендуется класть его в полиэтиленовый пакет, чтобы защитить его контакты.
- Всегда выключайте компьютер, когда не пользуетесь им. Каждый раз, когда компьютер остается включенным без подключенного блока питания, емкость аккумулятора уменьшается.

ЭТО ИЗДЕЛИЕ НЕ ПРЕДНАЗНАЧЕНО ДЛЯ ПРИМЕНЕНИЯ В КАЧЕСТВЕ ЯДЕРНОГО ОБОРУДОВАНИЯ/СИСТЕМЫ, ОБОРУДОВАНИЯ/СИСТЕМЫ АВИАДИСПЕТЧЕРСКОЙ СЛУЖБЫ, ОБОРУДОВАНИЯ/СИСТЕМЫ КАБИНЫ ПИЛОТА ЛЕТАТЕЛЬНОГО АППАРАТА¹, МЕДИЦИНСКИХ УСТРОЙСТВ ИЛИ АКСЕССУАРОВ², СИСТЕМ ЖИЗНЕОБЕСПЕЧЕНИЯ И ИНОГО ОБОРУДОВАНИЯ/УСТРОЙСТВ/СИСТЕМ, ПРЕДНАЗНАЧЕННЫХ ДЛЯ ОБЕСПЕЧЕНИЯ ЖИЗНИ И БЕЗОПАСНОСТИ ЛЮДЕЙ, А ТАКЖЕ В КАЧЕСТВЕ ЧАСТИ ВЫШЕПЕРЕЧИСЛЕННЫХ СИСТЕМ. КОМПАНИЯ PANASONIC НЕ БУДЕТ НЕСТИ ОТВЕТСТВЕННОСТЬ ЗА ПОСЛЕДСТВИЯ ПРИМЕНЕНИЯ ЭТОГО ИЗДЕЛИЯ В ВЫШЕПРИВЕДЕННЫХ СИТУАЦИЯХ.

¹ ОБОРУДОВАНИЕ/СИСТЕМА КАБИНЫ ПИЛОТА ЛЕТАТЕЛЬНОГО АППАРАТА включает электронные системы бортовой документации (Electronic Flight Bag - EFB) класса 2 и EFB класса 1 при использовании во время критических этапов полета (например, взлета и посадки) и/или установленных на летательном аппарате. Системы EFB класса 1 и класса 2 определяются Федеральным управлением гражданской авиации США: AC (Advisory Circular) 120-76A или JAA: JAA TGL (Temporary Guidance Leaflets) No.36.

² Как определено в Европейской директиве по медицинскому оборудованию (MDD) 93/42/ЕЕС.

Компания Panasonic не может гарантировать соблюдения каких-либо требований к техническим характеристикам, технологиям, надежности и безопасности (например, воспламеняемости, задымленности, токсичности, электромагнитному излучению и т. д.), связанных с авиационными стандартами, которые превышают наши требования к собственным готовым коммерческим изделиям.

Информация для пользователя

<Только для моделей с беспроводной связью LAN или Bluetooth>

Это изделие и ваше здоровье

Это изделие, как и другие радиоустройства, излучает электромагнитные волны. Однако уровень излучения у этого изделия гораздо меньше, чем у других беспроводных устройств, например, таких как мобильные телефоны.

Поскольку данное изделие работает с соблюдением пределов, которые установлены стандартами и рекомендациями по электромагнитной безопасности, мы уверены, что данное изделие безопасно для потребителей. Эти стандарты и рекомендации отражают общее мнение научного сообщества и являются результатом обсуждений на научных комиссиях в составе ученых, которые постоянно пересматривают и интерпретируют большое количество исследовательской литературы.

В некоторых ситуациях и в некоторых помещениях использование этого изделия может ограничиваться собственником здания или ответственными представителями организации. Например, к таким ситуациям могут относиться:

- Использование изделия на борту самолета;
- Использование в любом месте, где риск создания помех для других устройств или систем считается опасным.

Если у вас нет уверенности в том, какая политика в отношении устройств беспроводной связи проводится в определенном здании или месте (например, в аэропортах), мы рекомендуем вам попросить разрешения использовать данное изделие перед тем, как включать его.

Регулятивная информация

Мы не несем ответственности за какие-либо теле- или радиопомехи, которые могут возникнуть в результате несанкционированной модификации этого изделия. Ответственность за устранение помех, вызванных такой несанкционированной модификацией, будет возлагаться на пользователя. Мы и наши уполномоченные торговые представители или дистрибьюторы не несем ответственности за нарушение государственных нормативных актов, которое может произойти в результате несоблюдения этих указаний.

26-Ru-1

Литиевый аккумулятор

Литиевый аккумулятор!

Этот компьютер содержит литиевый аккумулятор, что позволяет сохранять дату, время и другие данные. Замену аккумулятора может выполнять только уполномоченный обслуживающий персонал.

Предупреждение!

При неправильной установке или неправильном использовании может возникнуть угроза взрыва.

15-Ru-1

Информация по обращению с отходами для стран, не входящих в Европейский Союз



Действие данных символов распространяется только на Европейский Союз. Если Вы собираетесь выбросить данный продукт, узнайте в местных органах власти или у дилера, как следует поступать с отходами такого типа.

53-Ru-1



“Для России: Предназначено для использования в частотном диапазоне 802.11abgn (5 150 - 5 350 и 5 650 - 5 725 МГц)”

62-Ru-1

Меры предосторожности

<Только для моделей с беспроводной сетью WAN>

Следующие меры безопасности необходимо соблюдать на всех этапах эксплуатации, использования, обслуживания и ремонта любого персонального компьютера или карманного компьютера, в котором есть модем беспроводной WAN-сети. Производителям сотовых терминалов рекомендуется передавать следующую информацию касательно вопросов безопасности пользователям и техническому персоналу, а также включать эти указания во все руководства, поставляемые вместе с изделиями. Несоблюдение этих мер предосторожности нарушает стандарты безопасности конструкции изделия, его производства и использования по назначению. Компания Panasonic не несет ответственности за несоблюдение потребителем этих мер предосторожности.



Находясь в больнице или другом медицинском учреждении, необходимо соблюдать ограничения касательно использования мобильных устройств. Отключите персональный компьютер или карманный компьютер, в состав которого входит модем беспроводной WAN-сети, если этого требуют инструкции, размещенные в критически уязвимых местах. Медицинское оборудование может быть чувствительным к электромагнитному излучению.

Находящийся вблизи персональный компьютер или карманный компьютер, в состав которого входит модем беспроводной WAN-сети, может создавать помехи для работы кардиостимуляторов, других имплантированных медицинских устройств и слуховых аппаратов. Если у вас есть сомнения в отношении возможной опасности, обратитесь к врачу или к производителю устройства, чтобы удостовериться в надлежащем экранировании устройства. Пациентам с включенными кардиостимуляторами рекомендуется держаться на расстоянии от персонального компьютера или карманного компьютера, в состав которого входит модем беспроводной WAN-сети.



Отключите персональный компьютер или карманный компьютер, в состав которого входит модем беспроводной WAN-сети, перед посадкой на самолет. Убедитесь, что он не сможет включиться случайно. Во избежание создания помех системам связи в самолетах запрещается использовать устройства беспроводной сети. Несоблюдение этих указаний может привести к сбою в работе сотовой связи и подаче судебного иска против нарушителя.

Чтобы узнать больше об использовании этого устройства на самолетах, пожалуйста, обратитесь к инструкциям, предоставляемым авиакомпанией.



Не используйте персональный компьютер или карманный компьютер, в состав которого входит модем беспроводной WAN-сети, в присутствии горючих газов или паров. Отключайте сотовый терминал вблизи автозаправочных станций, хранилищ топлива, химических заводов и мест проведения взрывных работ. Эксплуатация любого электрооборудования в потенциально взрывоопасной атмосфере может представлять угрозу безопасности.



Во включенном состоянии ваш персональный компьютер или карманный компьютер, в состав которого входит модем беспроводной WAN-сети, излучает и принимает радиоволны. Помните о возможных помехах при использовании устройства вблизи телевизоров, радиоприемников, компьютеров или неадекватно экранированного оборудования. Придерживайтесь любых конкретных нормативных требований и всегда выключайте свой персональный компьютер или карманный компьютер, в состав которого входит модем беспроводной WAN-сети, если его использование запрещено или вы подозреваете, что он может создавать помехи или опасность.



Безопасность дорожного движения прежде всего! Не пользуйтесь персональным компьютером или карманным компьютером, в состав которого входит модем беспроводной WAN-сети, во время управления автомобилем. Не ставьте компьютер с модемом беспроводной WAN-сети в таком месте, где он мог бы привести к травмированию водителя или пассажиров. Во время управления автомобилем рекомендуется положить компьютер в специальную сумку или автомобильный отсек. Не ставьте компьютер с модемом беспроводной WAN-сети над подушками безопасности или в пространстве вокруг них, где подушки будут раскрываться. Подушки безопасности надуваются с большой силой, и если компьютер с модемом беспроводной WAN-сети будет находиться в области раскрытия подушек, его может сильно отбросить, что может привести к серьезному травмированию пассажиров.



ВАЖНО!

Персональный компьютер или карманный компьютер, в состав которого входит модем беспроводной WAN-сети, использует для работы радиосигналы, и нет гарантии, что при любых условиях будет устанавливаться связь с сотовыми сетями. Поэтому вам никогда не стоит полагаться лишь на устройство беспроводной сети в критических ситуациях, например, для осуществления экстренного звонка. Помните, что для осуществления и приема звонков персональный компьютер или карманный компьютер, в состав которого входит модем беспроводной WAN-сети, должен быть включен и должен находиться в зоне с достаточно сильным сигналом сотовой сети. Некоторые сотовые сети не позволяют делать экстренные звонки, если задействованы определенные сетевые услуги или функции телефона (например, функции блокировки, набор номеров из фиксированного списка и т. д.). Вам может понадобиться отключить эти функции, чтобы осуществить экстренный звонок. Некоторые сотовые сети требуют, чтобы в персональном компьютере или в карманном компьютере, в состав которого входит модем беспроводной WAN-сети, была надлежащим образом установлена действующая SIM-карта.

ВНИМАНИЕ:

В случае замены аккумулятора на аккумулятор неподходящего типа возможен взрыв. Утилизируйте использованные аккумуляторы в соответствии с руководством по эксплуатации.

58-Ru-1

Интерфейсный кабель

Использование интерфейсного кабеля длиннее 3 м не рекомендуется.

11-Ru-1



54-Ru-1

Модели для Европы



**<Только для моделей с символом “CE Ⓢ” на нижней поверхности компьютера>
Декларация соответствия (ДС)**

“Корпорация Panasonic настоящим заявляет, что данный персональный компьютер соответствует основным требованиям и другим существенным положениям Директивы 1999/5/ЕС.”

Совет:

Если требуется получить копию оригинальной ДС упомянутых выше изделий, обратитесь на веб-сайт:
<http://www.doc.panasonic.de>

Уполномоченный представитель:
Panasonic Testing Centre
Panasonic Marketing Europe GmbH
Winsbergring 15, 22525 Hamburg, Германия

Подключение проводного модема к сети.

Терминальное оборудование предназначено для подключения к следующим сетям общего пользования;

Во всех странах Европейской экономической зоны и в Турции;

- Телефонные коммутируемые сети общего пользования

Технические характеристики проводного модема.

Терминальное оборудование имеет следующие характеристики;

- двухтональный многочастотный набор

- Максимальная скорость приема данных: 56 Кбит/с

- Максимальная скорость передачи данных: 33,6 Кбит/с

Обозначения стран, для использования в которых предназначена беспроводная локальная сеть:

AT BE BG CH CY CZ DE DK EE ES

FI FR GB GR HU IE IS IT LT LU

LV MT NL NO PL PT RO SE SI SK TR

18-25-Ru-1



**<Только для моделей с символом “CE” на нижней поверхности компьютера>
Декларация соответствия (ДС)**

“Корпорация Panasonic настоящим заявляет, что данный персональный компьютер соответствует основным требованиям и другим существенным положениям Директивы 1999/5/ЕС.”

Совет:

Если требуется получить копию оригинальной ДС упомянутых выше изделий, обратитесь на веб-сайт:
<http://www.doc.panasonic.de>

Уполномоченный представитель:
Panasonic Testing Centre
Panasonic Marketing Europe GmbH
Winsbergring 15, 22525 Hamburg, Германия

Подключение проводного модема к сети.

Терминальное оборудование предназначено для подключения к следующим сетям общего пользования;

Во всех странах Европейской экономической зоны и в Турции;

- Телефонные коммутируемые сети общего пользования

Технические характеристики проводного модема.

Терминальное оборудование имеет следующие характеристики;

- двухтональный многочастотный набор

- Максимальная скорость приема данных: 56 Кбит/с

- Максимальная скорость передачи данных: 33,6 Кбит/с

18-Ru-1

Нормативы по применению беспроводной локальной сети / Bluetooth

| Страна / регион | 802.11a | 802.11b/g Bluetooth |
|--|--|---|
| Австрия, Бельгия, Хорватия, Кипр, Чешская Республика, Дания, Эстония, Финляндия, Германия, Греция, Венгрия, Исландия, Ирландия, Латвия, Литва, Люксембург, Македония, Мальта, Нидерланды, Польша, Португалия, Словакия, Словения, Испания, Швеция, Швейцария, Великобритания | Ограничено применением внутри помещений. | |
| Франция | Ограничено применением внутри помещений. | Ограничено применением внутри помещений. |
| Италия | Ограничено применением внутри помещений. При использовании за пределами помещений требуется разрешение. | При использовании за пределами частных домовладений с прилегающей территорией требуется разрешение. |
| Турция | Ограничено применением внутри помещений. Запрещено в радиусе 1 км от центра взлетно-посадочных полос аэропортов. | |
| Норвегия | Ограничено применением внутри помещений. | Запрещено в радиусе 20 км от центра пос. Нью-Олесунн. |

- Последняя версия “РЕКОМЕНДАЦИЙ ERC RECOMMENDATION 70-03” Европейского комитета радиосвязи и нормативы Турции.
- Используйте только антенну согласно спецификациям Panasonic.
- Проверьте последнюю информацию в органах, регулирующих радиосвязь.

40-Ru-1

Введение

Благодарим за покупку этого изделия компании Panasonic. Для оптимальной работы и безопасности, пожалуйста, внимательно изучите данное руководство.

В данном руководстве названия обозначаются следующим образом.

Windows 8 обозначает Операционную систему Windows® 8.

Windows 7 обозначает Операционную систему Windows® 7.

■ Обозначения и иллюстрации в этом руководстве

ВНИМАНИЕ :

Условия, при которых могут быть получены легкие или средней тяжести травмы.

ЗАМЕЧАНИЕ :

Полезная и вспомогательная информация.

Enter :

Нажмите клавишу [Enter].

Alt + Del :

Нажмите и удерживайте клавишу [Alt], а затем нажмите клавишу [Del].

→ :

Страница в этом руководстве по эксплуатации или в справочном руководстве.



Ссылка на экранные руководства.

Windows 8

Отобразить чудо-кнопка

Проведите пальцем по экрану с правой стороны к центру.

Нажать [чудо-кнопка] - 

Нужно нажать  (Параметры) в меню чудо-кнопки.

Windows 7

 (Пуск) - [Все Программы]: Нажмите  (Пуск), а затем [Все Программы].

- Некоторые иллюстрации упрощены для более легкого понимания и могут отличаться от реального вида.
- Если вы не вошли в систему как администратор, вы не сможете использовать некоторые функции или открывать некоторые окна.
- Чтобы получить последнюю информацию о дополнительном оборудовании, обратитесь к каталогам и т. д.
- В данном руководстве названия обозначаются следующим образом.
 - “Windows® 8 Pro 64-bit” как “Windows” или “Windows 8”
 - “Windows® 7 Professional 32-bit Service Pack 1” и “Windows® 7 Professional 64-bit Service Pack 1” как “Windows” или “Windows 7”
 - Дисковод DVD MULTI как “DVD-дисковод”
- Следующие функции, описанные в ИНСТРУКЦИИ ПО ЭКСПЛУАТАЦИИ и руководстве Reference Manual, не применимы к этой модели.
 - Trusted Platform Module (TPM)

■ Оговорка

Спецификация компьютера и руководства могут быть изменены без уведомления.

Panasonic Corporation не несет ответственности за ущерб, понесенный прямо или косвенно из-за ошибок, оплошностей или несоответствий между компьютером и руководствами.

■ Торговые марки

Microsoft®, Windows®, и логотип Windows являются зарегистрированными торговыми марками Microsoft Corporation в США и/или других странах.

Intel, Core, Centrino и PROSet являются зарегистрированными торговыми марками или торговыми марками Intel Corporation.

Логотип microSDXC является торговой маркой SD-3C, LLC.



Adobe, логотип Adobe и Adobe Reader являются зарегистрированными торговыми марками или торговыми марками Adobe Systems Incorporated в США и/или других странах.

Bluetooth® является зарегистрированной торговой маркой Bluetooth SIG, Inc., U.S.A. и лицензированной Panasonic Corporation.

HDMI, логотип HDMI Logo и High-Definition Multimedia Interface являются торговыми марками или зарегистрированными торговыми марками HDMI Licensing LLC в США и других странах.

Наименования продуктов, брендов и т.д., встречающиеся в данном руководстве, являются торговыми марками или зарегистрированными торговыми марками их соответствующих компаний-владельцев.

■ Экранное руководство

За дополнительной информацией о компьютере можно обращаться к экранному руководству.

● Reference Manual

Справочное руководство содержит практическую информацию, которая позволит вам извлечь максимум из производительности компьютера.

● Important Tips

Важные подсказки будут давать вам информацию об оптимальном использовании аккумулятора, что позволит добиться наибольшего времени работы.

Чтобы открыть экранные руководства, выполните следующее.

Windows 8

На начальном экране нажмите на элемент [Manual Selector] и выберите экранное руководство.

Windows 7

На экране рабочего стола дважды щелкните на [Manual Selector] и выберите экранное руководство.

Описание компонентов

Передняя сторона

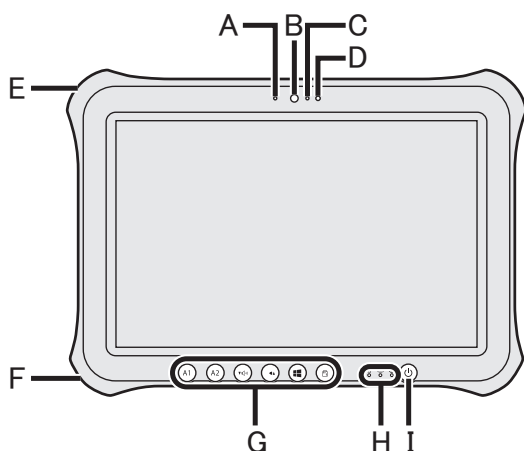

Правая сторона



Передняя камера

→ *Reference Manual* “Camera”

A: Индикатор камеры

B: Объектив камеры

C: Микрофон

D: Датчик внешней освещенности

Датчик внешней освещенности автоматически регулирует яркость экрана. (→ страница 28)

E: Замок безопасности

Можно подсоединить кенсингтонский тросик.

За дополнительной информацией обратитесь к руководству, которое поставляется вместе с тросиком.

F: Разъем для питания постоянным током

G: Планшетные кнопки

→ *Reference Manual* “Tablet Buttons”

H: Светодиодный индикатор

①: Индикатор питания

Выключен: питание отключено/гибернация, светится зеленым: питание включено, мигает зеленым: сон.

⊞: Индикатор жесткого диска

⊞: Индикатор аккумулятора

→ страница 27 “Если индикатор аккумулятора не светится”

→ *Reference Manual* “Battery Power”

I: Выключатель питания

J: Порт USB 3.0

→ *Reference Manual* “USB Devices”

K: Порт HDMI

→ *Reference Manual* “External Display”

L: Разъем для наушников

Сюда подключаются наушники или головная гарнитура.

Тыльная сторона

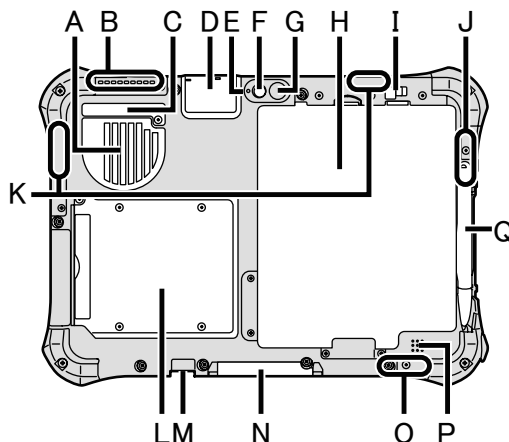

A: Вентиляционное отверстие (забор воздуха)

B: Вентиляционное отверстие (вытяжка)

C: Пылезащитная крышка

→ страница 29 “Как чистить внутреннюю поверхность пылезащитной крышки”

D: Порт USB 2.0 ^{*1} / Порт LAN ^{*2} / Последовательный порт ^{*3} / Слот для карты памяти MicroSD ^{*4}

^{*1} Только для моделей с портом USB2.0

→ Reference Manual “USB Devices”

^{*2} Только для моделей с LAN-портом

→ Reference Manual “LAN”

^{*3} Только для моделей с последовательным портом

→ Reference Manual “Serial Port”

^{*4} Только для моделей со слотом для карты памяти MicroSD

→ Reference Manual “MicroSD Memory Card”

Тыльная камера

<Только для моделей с тыльной камерой>

→ Reference Manual “Camera”

E: Индикатор камеры

F: Объектив камеры

G: Подсветка для камеры

H: Аккумулятор

→ Reference Manual “Battery Power”

I: Защелка аккумулятора

→ Reference Manual “Battery Power”

J: Антенна беспроводной сети LAN

<Только для моделей с беспроводной сетью LAN>

→ Reference Manual “Wireless LAN”

K: Антенна беспроводной сети WAN

<Только для моделей с беспроводной сетью WAN>

→ Reference Manual “Wireless WAN”

L: Слот для смарт-карты

<Только для моделей со слотом для смарт-карты>

→ Reference Manual “Smart Card”

M: Разъем для внешней антенны

N: Разъем для шины расширения

→ Reference Manual “Cradle”

O: Антенна беспроводной сети LAN / Антенна для Bluetooth

<Только для моделей с беспроводной сетью LAN>

<Только для моделей с Bluetooth>

→ Reference Manual “Wireless LAN” “Bluetooth”

P: Динамик

→ Reference Manual “Dashboard for Panasonic PC”

Q: Держатель стилуса

Первоначальные действия

■ Подготовка

① Проверьте и распознайте поставляемые компоненты.

Если вы не обнаружили каких-то компонентов, обратитесь в службу технической поддержки Panasonic.

- Блок питания... 1
- Шнур питания... 1
- Аккумулятор..... 1
- Стилус..... 1

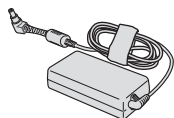

Модель №: CF-AA6413C

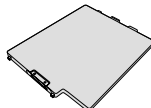

Модель №: .FZ-VZSU84U



→ *Reference Manual* "Screen Input Operation"

- Шнурок.... 1
- Мягкая ткань... 1



→ *Reference Manual* "Screen Input Operation"

- РУКОВОДСТВО ПО ЭКСПЛУАТАЦИИ (эта книга)..... 1

② Прочитайте ЛИЦЕНЗИОННОЕ СОГЛАШЕНИЕ ПО ОГРАНИЧЕННОМУ ИСПОЛЬЗОВАНИЮ, прежде чем вскрыть пломбу на упаковке компьютера (→ страница 43).

<Для моделей с ремнем для ладони>

ВНИМАНИЕ

- Если ремень ослабнет, компьютер может упасть.
- Не используйте ремень, если он изношен или поврежден.
- Если нужно, отрегулируйте угол ремня для ладони.

■ Установка батарей / Очистка внутренней поверхности пылезащитной крышки

Положите компьютер на мягкую ткань панелью вниз.

- Убедитесь, что под компьютером нет посторонних предметов.

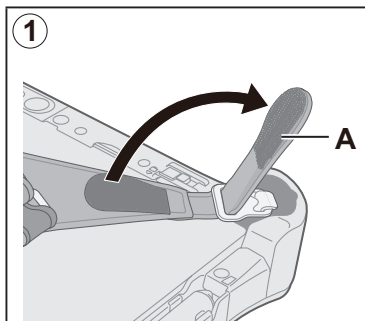

- ① Выньте конец (А) ремня для ладони, протянув его через зажим. (В качестве примера на иллюстрации приведена верхняя сторона ремня для ладони.)
- ② Наклоните зажим (В) назад, чтобы вынуть его из компьютера. (Выполните те же действия снизу ремня для ладони.)
- ③ Полностью откройте ремень для ладони.

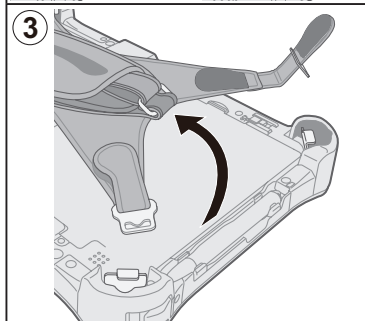
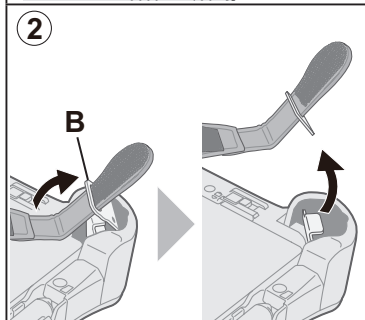

Первоначальные действия

■ Использование ремня для ладони

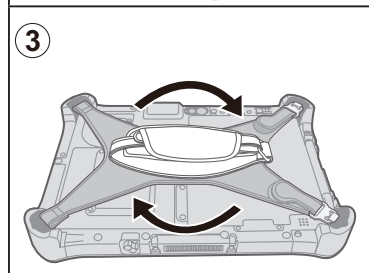
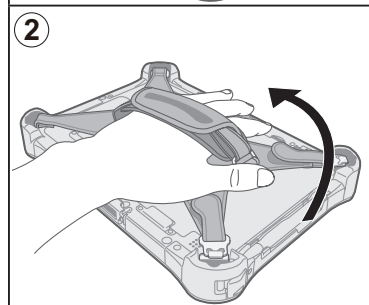
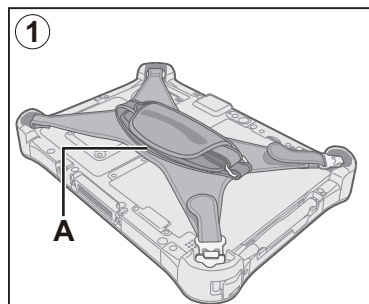

- ① Если Вы работаете с компьютером, удерживая его в руке, вставьте ладонь в часть (A) ремня для ладони.
 - ② Плотно затяните ремень, чтобы компьютер не мог соскользнуть, и затем поверните его к себе.
 - ③ Перед использованием убедитесь, что зажимы и болты крепления надежно зафиксированы.
- Если ремень для ладони ослаблен или затянут слишком сильно, Вы можете отрегулировать его, как описано ниже.

ВНИМАНИЕ

- Если ладонь плохо фиксируется ремнем, компьютер может упасть.

■ Настройка ремня для ладони

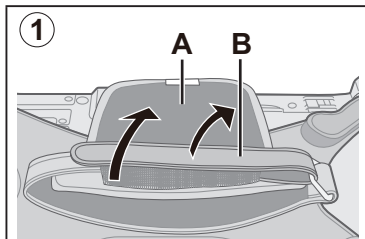

Настройте натяжение удержания ремня для ладони, как описано ниже.

① Выньте (A) из пряжки ремня и затем выньте (B).

② Отрегулируйте положение (C).

③ Прикрепите (D), затем (E) к пряжке.

Прочно закрепите ремень для ладони, чтобы он не мог выскользнуть.

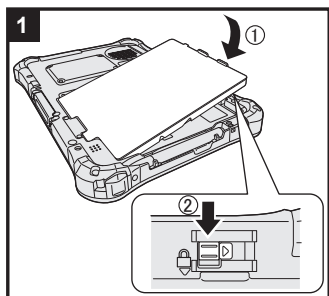
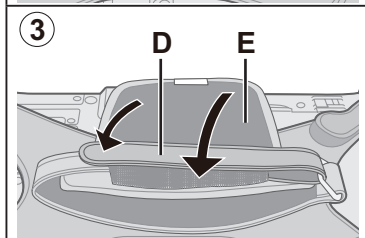
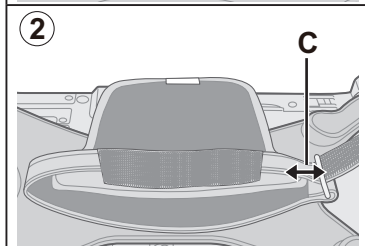

1 Установка аккумулятора.

Переверните компьютер и вставьте аккумулятор так, чтобы он принял надежное положение.

- Убедитесь, что под компьютером нет посторонних предметов.

ВНИМАНИЕ

- Убедитесь, что защелка надежно зафиксирована. Иначе при переносе компьютера аккумулятор сможет упасть.
- Не прикасайтесь к контактам аккумулятора и компьютера. Это может привести к загрязнению или повреждению контактов и возникновению неисправности аккумулятора или компьютера.

ЗАМЕЧАНИЕ

- Обратите внимание, что компьютер потребляет электричество даже в выключенном состоянии. Если аккумулятор был полностью заряжен, он полностью разрядится в течение следующего периода времени:

| Состояние | Время разрядки |
|------------|----------------|
| Выключен | Около 6 недель |
| Сон | Около 4 дней |
| Гибернация | Около 7 дней |

2 Крепление стилуса (входит в комплект поставки).

Шнурок препятствует случайному падению стилуса.

- ① Проденьте одну из петель через отверстие.

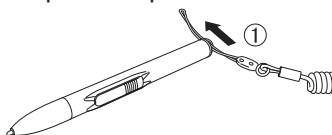

- ② Проденьте одну из петель через другую петлю.

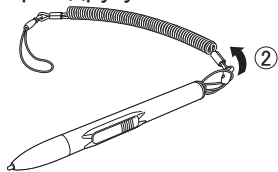

- ③ Проведите вторую петлю на шнурке через отверстие, как показано на иллюстрации.

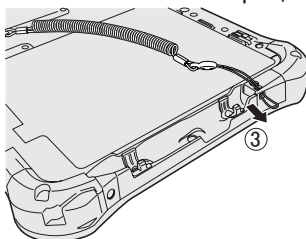

- ④ Проденьте стилус и шнурок через вторую петлю.

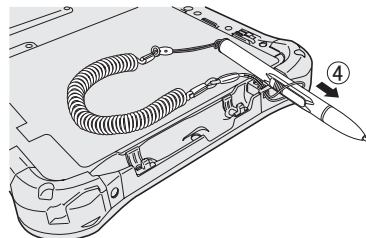

ВНИМАНИЕ

- Не тяните шнурок слишком сильно. Стилус может ударить по компьютеру, человеку или другим предметам, если его резко освободить.



3 Включите компьютер в розетку питания.

Зарядка аккумулятора начнется автоматически.

ВНИМАНИЕ

- Не отключайте блок питания, пока не завершите процедуру первого запуска.
- При первом запуске компьютера не подключайте к нему никакие периферийных устройств (в т. ч. сетевой кабель LAN), кроме аккумулятора и блока питания.
- **Правильное обращение с блоком питания**
 - Во время грозы могут возникать такие проблемы, как внезапное падение напряжения. Так как это может отрицательно повлиять на работу компьютера, настоятельно рекомендуется использовать источник бесперебойного питания (ИБП), если только компьютер не питается от аккумулятора.

4 Включите компьютер.

Нажмите и держите выключатель питания  (→ страница 14), пока индикатор питания  (→ страница 14) не загорится.

ВНИМАНИЕ

- Не нажимайте выключатель питания несколько раз подряд и не держите его нажатым в течение 4 секунд и более.

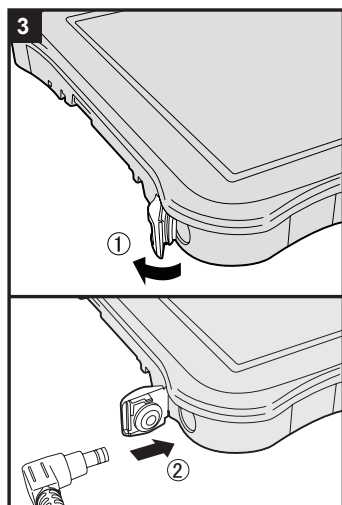

5

Windows 8 Выберите язык.

Windows 7 Выберите язык и операционную систему (32-битную или 64-битную).

ВНИМАНИЕ

Windows 7

- Выбирайте язык внимательно, потому что его нельзя будет изменить в дальнейшем. Если вы выберете неправильный язык, вам придется переустановить Windows.

Windows 8

- ① Выберите язык на панели “Язык интерфейса” и нажмите [Далее].
Следуйте инструкциям на экране.

Windows 7

- ① Выберите язык и операционную систему (32-битную или 64-битную) на экране “Select OS” и нажмите [OK].
Настройка языка начнется сразу после нажатия [OK] на экране подтверждения.
Настройка языка и операционной системы завершится примерно через 15 мин.
- ② Когда появится экран завершения работы, нажмите [OK], чтобы выключить компьютер.
- ③ Выключите компьютер.

6 Установите Windows.

Следуйте инструкциям на экране.

- Компьютер несколько раз перезагрузится. Не прикасайтесь к экрану и планшетным кнопкам, дождитесь, пока индикатор жесткого  диска не погаснет.
- После включения компьютера экран некоторое время будет оставаться темным или без изменений, но это нормально. Немного подождите, пока появится экран установки Windows.
- Установка Windows займет приблизительно от **Windows 8** 5 минут/ **Windows 7** 20 минут.
Перейдите к следующему шагу, подтверждая все появляющиеся сообщения.
- **Windows 7** Выполните следующее.
 - ① Когда откроется окно “Включить датчики”, выберите [Включить этот датчик].
 - ② Когда откроется окно [Контроль учетных записей пользователей], выберите [Да].
 - ③ В окне подтверждения [Display Rotation Tool] выберите [Yes].
Компьютер автоматически перезагрузится, и параметр вступят в силу.
- **Windows 7** Окно “Присоединится к беспроводной сети” может не появиться.
Вы сможете настроить беспроводную сеть после завершения установки Windows.

ВНИМАНИЕ

- После установки Windows вы сможете изменить имя пользователя, пароль, изображение и параметры безопасности.
- Запомните свой пароль. Если вы забудете свой пароль, то не сможете использовать Windows. Рекомендуется заранее создать диск сброса пароля.
- Не используйте следующие слова и символы в имени пользователя: CON, PRN, AUX, CLOCK\$, NUL, COM1 to COM9, LPT1 to LPT9, @, &, пробел. В частности, если вы создадите имя пользователя (имя учетной записи), которое будет содержать знак “@”, на экране входа в систему от вас потребуются ввести пароль, даже если пароль не был установлен. Если вы попытаетесь войти в систему, не вводя пароль, может появиться сообщение “The user name or password is incorrect”, и вы не сможете **Windows 8** войти/ **Windows 7** вход в систему Windows (→ страница 38).
- Используйте стандартные символы для имени компьютера: цифры от 0 до 9, заглавные и строчные буквы от A до Z, и символ дефиса (-).
Если появится сообщение об ошибке “Недопустимое имя компьютера”, проверьте, не были ли введены другие символы кроме вышеперечисленных. Если сообщение об ошибке не исчезает с экрана, установите в качестве текущего языка английский (“EN”) и повторите ввод.

7

Windows 8

Выберите часовой пояс, а затем установите дату и время.

- ① Откройте Панель управления.
 1. Сделайте длительное прикосновение к любому пустому месту на начальном экране.
 2. Нажмите [Все приложения] на панели инструментов.
 3. Выберите [Панель управления] из “Службные - Windows”.
- ② Нажмите [Часы, язык и регион] - [Дата и время].
- ③ Нажмите [Изменить часовой пояс...].
- ④ Выберите ваш часовой пояс и нажмите [ОК].
- ⑤ Нажмите [Изменить дату и время...] и установите дату и время.

8

Создайте диск восстановления.

Диск восстановления позволяет установить ОС и восстановить ее заводские настройки по умолчанию, в случае если, например, был поврежден раздел восстановления во флеш-памяти. Рекомендуем создать диск восстановления до того, как вы начнете работать с компьютером.

Обратитесь к →  *Reference Manual* “Recovery Disc Creation Utility”, чтобы узнать о том, как создать диск восстановления.

ЗАМЕЧАНИЕ

● PC Information Viewer

Компьютер периодически записывает управленческую информацию о флеш-памяти и т. д. Максимальный размер одной записи составляет 1024 байта.

Эта информация будет использоваться только для установления причины сбоя, если вдруг перестанет работать флеш-память. Эта информация никогда не будет передаваться по сети или использоваться с иной целью, кроме той, что описана выше.

Чтобы выключить эту функцию, пометьте флажком [Disable the automatic save function for management information history] в разделе [Hard Disk Status] программы PC Information Viewer и нажмите [OK].

(→  Reference Manual "Checking the Computer's Usage Status")

● Windows 8

По умолчанию, на экране рабочего стола будет отображаться значок ярлыка для корейского языка. Этот значок можно удалить.

■ Подготовка к пользованию беспроводной связью

Windows 8

① Отобразите “чудо-кнопка” и нажмите  - [Изменение параметров компьютера] - [Беспроводная светь].

Отключите [Режим "в самолете"], а затем;

на панели “Беспроводные устройства” установите для [Wi-Fi] значение [Вкл.] (для беспроводной сети LAN).

на панели “Беспроводные устройства” установите для [Мобильное широкополосное подключение] значение [Вкл.] (для беспроводной сети WAN).

на панели “Беспроводные устройства” установите для [GPS] значение [Вкл.] (для беспроводной сети WAN).

на панели “Беспроводные устройства” установите для [Bluetooth] значение [Вкл.] (для Bluetooth).

Windows 7

① Нажмите на значок Wireless Switch Utility, чтобы открыть всплывающее меню.

② Включите нужное вам устройство.

■ Изменение структуры раздела

Можно сжать часть существующего раздела, чтобы получить не распределенное дисковое пространство, из которого можно создать новый раздел. По умолчанию у вас будет один раздел.

① Windows 8

Откройте “Компьютер”. Сделайте длительное нажатие на [Компьютер], затем нажмите [Управление].

Чтобы открыть “Компьютер”, сделайте на начальном экране следующее.

1. На начальном экране проведите пальцем по экрану снизу к центру.

2. Нажмите [Все приложения] на панели инструментов.

3. Выберите [Компьютер] в “Службные - Windows”.

Windows 7

Нажмите  (Пуск), сделайте длительное нажатие на [Компьютер], затем нажмите [Управление].

● Обычный пользователь должен будет ввести пароль администратора.

② Нажмите [Управление дисками].

③ Сделайте длительное нажатие на разделе, где установлена Windows (диск “с” по умолчанию), и нажмите [Сжать том].

● Размер раздела зависит от спецификации компьютера.

④ Введите размер в поле [Размер сжимаемого пространства (МБ)] и нажмите [Сжать].

● Вы не сможете ввести число больше, чем отображающийся размер.

● Чтобы при установке ОС была доступна опция [Reinstall to the System and OS partitions.] (→ страница 32), в поле [Общий размер после сжатия (МБ):] должно быть указано минимум **Windows 8** 100 GB / **Windows 7** 60 GB.

⑤ Сделайте длительное нажатие на область [Не распределен] (сжатое на этапе ④ пространство) и нажмите [Создать простой том].

⑥ Выполните все инструкции на экране и нажмите [Готово].

Подождите, пока не завершится форматирование.

ЗАМЕЧАНИЕ

- Вы можете создать дополнительный раздел на основе оставшегося не распределенного пространства или создать новое не распределенное пространство.
- Чтобы удалить раздел, сделайте на нем долгое нажатие и выберите [Удалить том] на шаге ③.

■ **Windows 8** Выбор языка



Чтобы поменять первоначально выбранный язык на другой, выполните следующие шаги.

- ① Откройте Панель управления.
 1. Сделайте длительное прикосновение к любому пустому месту на начальном экране.
 2. Нажмите [Все приложения] на панели инструментов.
 3. Выберите [Панель управления] из “Службные - Windows”.
- ② Нажмите [Часы, язык и регион] - [Язык] - [Добавить язык].
- ③ Выберите язык и нажмите [Добавить].

В зависимости от региона можно выбрать от двух языков и более. Нажмите [Открыть] и выберите нужный язык, а затем нажмите [Добавить].
- ④ Нажмите [Параметры] для языка, который вы собираетесь использовать.
- ⑤ Нажмите [Сделать основным языком].
- ⑥ Нажмите [Выйти из системы сейчас].
- ⑦ Войдите в систему Windows.

Включение/Выключение

Включение

Нажмите и держите выключатель питания  (→ страница 14), пока индикатор питания  (→ страница 14) не загорится.

ЗАМЕЧАНИЕ

- Не нажимайте на выключатель питания несколько раз.
- Компьютер будет принудительно выключен, если вы нажмете и будете удерживать выключатель питания в течение 4 секунд и более.
- После выключения компьютера подождите, как минимум, 10 секунд, перед тем как включить его снова.
- Не выполняйте никаких действий, пока индикатор жесткого диска  не погаснет.
 - Не подключайте и не отключайте блок питания
 - Не нажимайте выключатель питания
 - Не нажимайте на планшетные кнопки, экран и кнопки внешней мыши/клавиатуры

Выключение

① Завершите работу компьютера.

Windows 8

1. Отобразите “чудо-кнопка” и нажмите .
2. Нажмите [Выключение] - [Завершение работы].

Windows 7

Нажмите  (Пуск) - [Завершение работы].

ЗАМЕЧАНИЕ

● Windows 8

Чтобы выключить компьютер, сделайте следующее.

- ① Отобразите “чудо-кнопка” и нажмите  - [Изменение параметров компьютера] - [Общие].
- ② Нажмите [Перезагрузить сейчас] на панели “Особые варианты загрузки”.
- ③ Нажмите [Выключить компьютер].

Меры предосторожности от нежелательного включения/выключения

- Не делайте следующего
 - Не подключайте и не отключайте блок питания
 - Не нажимайте выключатель питания
 - Не прикасайтесь к экрану и не используйте мышь или клавиатуру

ЗАМЕЧАНИЕ

- В целях сбережения электроэнергии по умолчанию в компьютере применяются следующие способы экономии питания.
 - Экран автоматически выключится после:
 - 10 минут (при включенном блоке питания) бездействия
 - 5 минут (при работе от аккумулятора) бездействия
 - Компьютер автоматически перейдет в состояние сна^{*1} после:
 - Windows 8** 30 минут/**Windows 7** 20 минут (при включенном блоке питания) бездействия
 - 15 минут (при работе от аккумулятора) бездействия

^{*1} За информацией о выходе из режима сна обращайтесь к  Reference Manual “Sleep and Hibernation Functions”.

Условия эксплуатации

- Установите компьютер на ровную устойчивую поверхность, не подверженную ударам, вибрации и риску падения. Не ставьте компьютер в вертикальном положении и не переворачивайте его. Если компьютер подвергнется значительному силовому воздействию, он может быть поврежден.

- Рабочая среда

Температура: Эксплуатация: от -10 °С до 50 °С (IEC60068-2-1, 2)^{*1}

Хранение: от -20 °С до 60 °С

Влажность: Эксплуатация: от 30% до 80% ОВ (без конденсации)

Хранение: от 30% до 90% ОВ (без конденсации)

Даже при использовании компьютера в указанных выше пределах температуры/влажности, длительное воздействие экстремальных условий окружающей среды, курение вблизи компьютера или эксплуатация его в местах, где используется масло или много пыли, приведет к износу изделия и сокращению его срока службы.

- ^{*1} Не допускайте контакта кожи с данным изделием в жарких или холодных помещениях. (→ страница 5)

Если компьютер окажется мокрым при температуре 0°С или ниже, возможно повреждение в результате оледенения. При таких температурах необходимо насухо вытирать компьютер.

- Не устанавливайте компьютер в указанных ниже местах, в противном случае компьютер может быть поврежден.
 - Возле электронного оборудования. Могут возникать искажение изображения или шум.
 - При экстремально высокой или низкой температуре.
- Так как в процессе работы компьютер может нагреваться, держите его вдали от предметов, чувствительных к теплу.

Осторожное обращение с компьютером

Данный компьютер сконструирован таким образом, чтобы минимизировать ударную нагрузку на такие компоненты как ЖК-дисплей и флэш-память, однако мы не гарантируем отсутствия последствий в случае ударной нагрузки. Будьте предельно осторожны в обращении с компьютером.

- При переносе компьютера:
 - Выключите компьютер.
 - Отсоедините все внешние устройства, кабели, смарт-карты и другие выступающие части.
 - Не роняйте и не ударяйте компьютер о твердые предметы.
 - Не беритесь за дисплей.
- При посадке в самолет берите компьютер с собой и никогда не сдавайте его в багаж. При использовании компьютера в самолете, следуйте бортовым инструкциям.
- При переносе запасной батареи поместите ее в пластиковый пакет, чтобы защитить контакты.
- Не допускайте попадания вовнутрь сенсорной панели вредных веществ, таких как масло. Стилус может начать неправильно работать.
- При переносе компьютера будьте осторожны, чтобы не уронить и не ударить его.
- Для работы с экраном используйте только поставляемый в комплекте стилус. Не кладите на поверхность экрана никаких предметов и не надавливайте на нее с силой острыми и твердыми предметами, которые могут оставить на ней следы (ногтями, карандашами, шариковыми ручками и т. д.).
- Не пользуйтесь сенсорным экраном, когда на нем есть пыль или грязь (например, масло). В противном случае инородные частицы на экране/стилусе могут поцарапать поверхность экрана или помешать работе стилуса.
- Используйте стилус только для работы с экраном. При использовании стилуса в других целях он может быть поврежден, что приведет к появлению царапин на экране.

- Стилус использует электромагнитную индукцию и может работать неправильно вблизи таких источников электрических и магнитных полей, как:
 - базовые станции AM-радиовещания и антенны ретрансляционных станций
 - ЭЛТ-дисплеев, создающие сильный электромагнитный шумНе приближайтесь к таким объектам, чтобы стилус работал правильно.
- Курсор может не успевать за движениями стилуса, если перемещать стилус слишком быстро.

■ Если индикатор аккумулятора не светится

Индикатор аккумулятора может потухнуть, даже если блок питания и аккумулятор были правильно подсоединены к компьютеру, по следующим причинам:

- Возможно, включилась защитная функция блока питания. В таком случае отсоедините шнур питания и подождите 1 минуту или дольше, затем снова подсоедините шнур.

■ Использование периферийных устройств

Чтобы избежать повреждений устройств, следуйте данным инструкциям и инструкциям Справочного руководства. Внимательно прочтите руководства по эксплуатации периферийных устройств.

- Используйте периферийные устройства, соответствующие спецификации компьютера.
- Соединяйте разъемы в правильном направлении.
- Если разъем вставляется с трудом, не применяйте силу, а проверьте форму разъема, направление, расположение контактов и т.д.
- Если прилагаются шурупы, надежно закрутите их.
- Отсоединяйте кабели при переносе компьютера. Не тяните за кабели с силой.

■ Предотвращение несанкционированного доступа к компьютеру через беспроводные локальные сети LAN/Bluetooth/WAN

<Только для моделей с беспроводной связью LAN/Bluetooth/WAN>

- Прежде чем приступить к использованию беспроводных сетей LAN/Bluetooth/WAN, установите соответствующие параметры безопасности, например, шифрование данных.

■ Повторная калибровка аккумулятора

- Повторная калибровка батареи может занять длительное время в связи с ее большой емкостью. Это нормально и не является неисправностью.

<При выполнении “Повторная калибровка аккумулятора” после завершения работы Windows>

- Полная зарядка: Около 2,5 часов
- Полная разрядка: Около 3 часов

При выполнении “Повторная калибровка аккумулятора” без завершения работы Windows на зарядку/разрядку может потребоваться больше времени.

■ Сенсоры

Этот компьютер оснащен четырьмя датчиками (датчик ускорения, гироскоп, магнитный датчик и датчик внешней освещенности), которые можно использовать с любым совместимым программным обеспечением.

Поскольку точность показаний датчиков зависит от окружающей среды и других условий, эти показания можно использовать только для примерной ориентировки.

Датчик ускорения, гироскоп и магнитный датчик расположены с нижней левой стороны ЖК-дисплея. Показания датчиков могут изменяться в зависимости от того, как вы держите компьютер, какое программное обеспечение используете, и от прочих факторов.

● Автоматическая регулировка яркости

У компьютера есть функция автоматической регулировки яркости, которая устанавливает яркость экрана на основе данных датчика внешней освещенности. Вы можете настроить эту функцию следующим образом.

Windows 8

- 1 Отобразите “чудо-кнопка” и нажмите  - [Изменение параметров компьютера] - [Общие] - [Экран] - [Автоматически настраивать яркость экрана].

Windows 7

- 1 Нажмите  (Пуск) - [Панель управления] - [Оборудование и звук] - [Электропитание].
- 2 Выберите [Настройка плана электропитания] для текущего плана.
- 3 Выберите [Изменить дополнительные параметры питания] и дважды нажмите на элемент списка [Экранные].
- 4 Дважды нажмите на [Включить адаптивную регулировку яркости], сделайте необходимые настройки и нажмите [ОК].

Включите все элементы, и яркость экрана будет регулироваться автоматически.

Датчик внешней освещенности находится в верхней части ЖК-дисплея.

Датчик не сможет правильно определять внешнюю освещенность, если эта область будет загрязнена или чем-то закрыта.

● Магнитный датчик

Магнитный датчик регистрирует магнитное поле земли. Поэтому он может работать неправильно, а его показания могут быть неточными, особенно в таких местах:

- Внутри или рядом со стальными конструкциями, такими как здания и мосты
 - Внутри или рядом с автомобилями и линиями питания на железной дороге
 - Возле металлической мебели и металлических приспособлений
 - В непосредственной близости от блока питания компьютера и других периферийных устройств
 - Возле магнитов, звуковых колонок и других источников сильного магнитного поля
- Направление магнитного поля, которое показывает датчик, может не быть точным сразу после покупки компьютера или в среде со слабым магнитным полем.

В таком случае включите компьютер и выполните следующие движения.

- 1 Возьмите компьютер так, чтобы его экран был направлен вверх и находился в горизонтальной плоскости.
- 2 Удерживая компьютер в горизонтальной плоскости, и поверните его на 90 градусов или больше по часовой стрелке.
- 3 Верните компьютер в положение 1, и поверните его на 90 градусов или больше против часовой стрелке.
- 4 Верните компьютер в положение 1.
- 5 Наклоните компьютер на 90 градусов или больше влево так, чтобы левая сторона компьютера была направлена вниз.
- 6 Верните компьютер в положение 1 и наклоните его на 90 градусов или больше вправо так, чтобы правая сторона компьютера была направлена вниз.

ВНИМАНИЕ

- Вращая компьютером, держите его крепко. Сильный удар при падении может привести к повреждению.

Эксплуатация

Если на поверхности ЖК-панели окажутся капли воды или другие пятна, немедленно вытрите их. Невыполнение этого требования может привести к ухудшению видимости.

Чтобы очистить панель ЖК-дисплея

Используйте мягкую ткань, входящую в комплект поставки. (Дополнительные сведения можно найти в руководстве “Suggestions About Cleaning the LCD Surface” →  *Reference Manual* “Screen Input Operation”.)

Чтобы очистить другие области

Протрите их мягкой сухой тканью, например, марлей. При использовании моющего средства необходимо окунуть мягкую ткань в разбавленное водой моющее средство и тщательно отжать ее.

ВНИМАНИЕ

- Не используйте бензол, растворитель или медицинский спирт, так как это может привести к серьезному повреждению поверхности, вызвав выцветание и т.д. Не используйте имеющиеся в продаже бытовые чистящие и косметические средства, так как они могут содержать компоненты, вредные для поверхности.
- Не наносите воду или очиститель прямо на компьютер, так как жидкость может попасть внутрь компьютера и вызвать неисправность или повреждение.

Как чистить внутреннюю поверхность пылезащитной крышки

Примерно раз в месяц нужно чистить внутреннюю поверхность пылезащитной крышки, делая это следующим образом.

- ① Выключите компьютер и отсоедините блок питания.
- ② Переверните компьютер и отсоедините аккумулятор.
- ③ Выкрутите болт (А) и снимите крышку так, как показано на рисунке ниже.

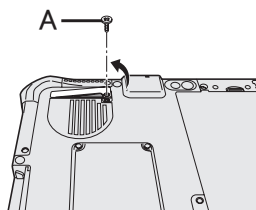

- ④ Почистите внутреннюю поверхность крышки.
- ⑤ Установите пылезащитную крышку, закрутите болт и поставьте аккумулятор.

Установка программного обеспечения

Установка программного обеспечения вернет компьютер к первоначальному состоянию. При переустановке программного обеспечения данные из флэш-памяти будут удалены. Перед переустановкой сделайте резервное копирование важных данных на другой носитель или на внешний жесткий диск.

ВНИМАНИЕ

- Не удаляйте из флеш-памяти раздел восстановления. Раздел восстановления не доступен для хранения данных.

Чтобы проверить раздел восстановления, выполните следующее.

① Windows 8

Откройте “Компьютер”. Сделайте длительное нажатие на [Компьютер], затем нажмите [Управление]. Чтобы открыть “Компьютер”, сделайте на начальном экране следующее.

1. На начальном экране проведите пальцем по экрану снизу к центру.
2. Нажмите [Все приложения] на панели инструментов.
3. Выберите [Компьютер] в “Службные - Windows”.

Windows 7

Нажмите  (Пуск), сделайте длительное нажатие на [Компьютер], затем нажмите [Управление].

- Обычный пользователь должен будет ввести пароль администратора.

② Нажмите [Управление дисками].

ЗАМЕЧАНИЕ

- Вместо клавиатуры можно использовать следующие кнопки.

: F2 Кнопка (параметры по умолчанию)

: Кнопка ↓

: Кнопка ↑

: Кнопка “Ввод”

: Кнопка табуляции

■ Восстановление с флеш-памяти

Вы можете переустановить операционную систему, которая была предустановлена на момент покупки компьютера (Windows 8 или Windows 7).

Подготовка

- Отсоедините все периферийные устройства.
- Подсоедините блок питания и не отсоединяйте его до завершения установки.

Windows 8

1 “Удаление всех данных и переустановка Windows”

① Отобразите “чудо-кнопка” и нажмите  - [Изменение параметров компьютера] - [Общие].

② Нажмите [Начать] на панели “Удаление всех данных и переустановка Windows”.

③ Выберите один из вариантов.

- Просто удалить мои файлы

Переустановка Windows займет несколько минут (около 20 минут).

- Полностью очистить диск

Восстановить удаленные файлы будет нелегко, а уровень безопасности повысится. Потребуется больше времени (около 140 минут).

Следуйте инструкциям на экране.

После завершения установки компьютер перезагрузится.

- Не прерывайте установку выключением компьютера или другими действиями. В противном случае установка может стать недоступной, так как Windows не сможет запуститься или будут повреждены данные.

2 Выполните инструкции из раздела “Первоначальные действия” (→ страница 21).

ЗАМЕЧАНИЕ

- Дата, время и часовой пояс могут быть неправильными. Проверьте их.

3 Обновите Windows

Windows 7

- 1 Включите компьютер и несколько раз нажмите в левом верхнем углу экрана, пока будет отображаться экран загрузки [Panasonic].**
Запустится программа Setup Utility.
 - Если экран загрузки [Panasonic] не отображается, включите компьютер, одновременно нажимая в левом верхнем углу экрана.
 - Если потребуется пароль, введите пароль администратора.
- 2 Запишите все данные, отображаемые программой Setup Utility, нажмите [Exit] и дважды нажмите [Load Default Values].**
В подтверждающем сообщении нажмите [Yes].
- 3 Нажмите [Exit] и дважды нажмите [Save Values and Reboot].**
В подтверждающем сообщении нажмите [Yes].
Компьютер перезагрузится.
- 4 Во время отображения экрана загрузки [Panasonic] несколько раз нажмите в левом верхнем углу экрана.**
Запустится программа Setup Utility.
 - Если потребуется пароль, введите пароль администратора.
- 5 Выберите меню [Exit], сделайте двойное нажатие на [Recovery Partition].**
- 6 Нажмите [Reinstall Windows], затем нажмите [Next].**
Появится экран с лицензионным соглашением.
- 7 Нажмите [YES].**
Появится экран с лицензионным соглашением.
- 8 Нажмите [Yes, I agree to the provisions above and wish to continue!], затем [Next].**
- 9 Выберите один из вариантов и нажмите [Next].**
 - [Reinstall Windows to the whole Hard Disk to factory default.]
Выберите этот вариант, если хотите восстановить Windows в том виде, как он был установлен изначально. После установки можно будет создать новый раздел. Чтобы узнать, как создать новый раздел, обратитесь к пункту “Изменение структуры раздела” (→ страница 23).

Установка программного обеспечения

- [Reinstall to the System and OS partitions.]¹

Выберите этот вариант, если флеш-память уже была разбита на несколько разделов. Чтобы узнать, как создать новый раздел, обратитесь к пункту “Изменение структуры раздела” (→ страница 23).

Вы можете сохранить структуру разделов.

¹ Этот вариант не отобразится, если Windows будет невозможно установить в раздел восстановления или в область, доступную для Windows .

- 10 В подтверждающем сообщении нажмите [YES].**
- 11 Выберите язык и ОС (32-битную or 64-битную), затем нажмите [OK].**
- 12 В подтверждающем сообщении нажмите [YES].**

Начнется установка в соответствии с инструкциями на экране. (Она займет около 20 минут)

 - Не прерывайте установку выключением компьютера или другими действиями. В противном случае установка может стать недоступной, так как Windows не сможет запуститься или будут повреждены данные.
- 13 Когда появится экран завершения процесса, нажмите [OK], чтобы выключить компьютер.**
- 14 Включите компьютер.**
 - Если потребуется пароль, введите пароль администратора.
- 15 Выполните инструкции из раздела “Первоначальные действия” (→ страница 21).**
- 16 Запустите программу Setup Utility и измените параметры так, как вам нужно.**
- 17 Обновите Windows.**

■ Использование диска восстановления

Используйте диск восстановления в таких ситуациях.

- Вы забыли пароль администратора.
- Установка не была полностью завершена. Раздел восстановления во флеш-памяти мог быть поврежден.
- **Windows 7** <Только для моделей с более ранней Windows 7>
Чтобы изменить ОС Windows 7 на Windows 8, или наоборот.

ЗАМЕЧАНИЕ

- **Windows 7** Чтобы изменить ОС с 32-битной версии на 64-битную версию или наоборот, установите ОС с помощью раздела восстановления флеш-памяти.

Подготовка

- Подготовьте следующее:
 - Диск восстановления (→  Reference Manual “Recovery Disc Creation Utility”)
 - Дисковод USB DVD (если есть в комплекте) (чтобы получить информацию о доступных компонентах, обратитесь к новым каталогам)
- Отсоедините все периферийные устройства (кроме дисковода USB DVD).
- Подсоедините блок питания и не отсоединяйте его до завершения установки.

1 Подключите DVD-дисковод к USB-порту.

2 Запустите программу Setup Utility.

Windows 8

- ① Отобразите “чудо-кнопка” и нажмите  - [Изменение параметров компьютера] - [Общие].
- ② Нажмите [Перезагрузить сейчас] на панели “Особые варианты загрузки”.
- ③ Нажмите [Диагностика] - [Дополнительные параметры] - [Параметры встроенного ПО UEFI] - [Начать сначала].

Windows 7

Включите компьютер и нажмите в левом верхнем углу экрана, пока будет отображаться экран загрузки [Panasonic].

- Если экран загрузки [Panasonic] не отображается, включите компьютер, одновременно нажимая в левом верхнем углу экрана.
- Если потребуется пароль, введите пароль администратора.

3 Запишите все данные, отображаемые программой Setup Utility, нажмите [Exit] и дважды нажмите [Load Default Values].

В подтверждающем сообщении нажмите [Yes].

4 Проверьте параметр [UEFI Boot] программы Setup Utility.

[UEFI Boot] должен быть установлен следующим образом.

Если используется диск восстановления для Windows 8: [Enabled]

Если используется диск восстановления для Windows 7: [Disabled]

5 Вставьте диск восстановления в DVD-дисковод.

6 Нажмите [Exit] и дважды нажмите [Save Values and Reboot].

В подтверждающем сообщении нажмите [Yes].

Компьютер перезагрузится.

7 Во время отображения экрана загрузки [Panasonic] нажмите в левом верхнем углу экрана.

Запустится программа Setup Utility.

- Если потребуется пароль, введите пароль администратора.

8 Нажмите [Exit], затем сделайте двойное нажатие на вашем DVD-дисковом в [Boot Override].

9 Дважды нажмите [Yes].

Компьютер перезагрузится.

10 Нажмите [Reinstall Windows], затем нажмите [Next].

11 **Windows 8 В подтверждающем сообщении нажмите [YES].**

12 На экране с лицензионным соглашением нажмите [Yes, I agree to the provisions above and wish to continue!], затем нажмите [Next].

13 Если используется диск восстановления для Windows 8, нажмите [Next].

Если используется диск восстановления для Windows 7, выберите один из вариантов и нажмите [Next].

- [Reinstall Windows to the whole Hard Disk to factory default.]

Выберите этот вариант, если хотите восстановить Windows в том виде, как он был установлен изначально. После установки можно будет создать новый раздел. Чтобы узнать, как создать новый раздел, обратитесь к пункту “Изменение структуры раздела” (→ страница 23).

Установка программного обеспечения

- [Reinstall to the System and OS partitions.]²

Выберите этот вариант, если флеш-память уже была разбита на несколько разделов. Чтобы узнать, как создать новый раздел, обратитесь к пункту “Изменение структуры раздела” (→ страница 23).

Вы можете сохранить структуру разделов.

² Этот вариант не отобразится, если Windows будет невозможно установить в раздел восстановления или в область, доступную для Windows .

14 В подтверждающем сообщении нажмите [YES].

Начнется установка в соответствии с инструкциями на экране. (Она займет около 30-45 минут.)

- Не прерывайте установку, например, выключением компьютера.
В противном случае установка может стать недоступной, так как Windows не сможет запуститься или будут повреждены данные.

15 Когда появится экран завершения процесса, извлеките диск восстановления и отсоедините DVD-дисковод.

Следуйте инструкциям на экране.

Некоторым моделям может понадобится около 40 минут.

16 Выполните инструкции из раздела “Первоначальные действия” (→ страница 21).

ЗАМЕЧАНИЕ

- **Windows 8** Дата, время и часовой пояс могут быть установлены неправильно. Проверьте их.

17 Запустите программу Setup Utility и измените параметры так, как вам нужно.

18 Обновите Windows.

Устранение неполадок (Основное)





В случае возникновения неполадки выполните нижеприведенные инструкции. В “Reference Manual” также есть расширенное руководство по устранению неполадок. В случае возникновения неполадок в программном обеспечении обратитесь к руководству пользователя этого программного обеспечения. Если проблему не удастся решить, обратитесь в службу технической поддержки Panasonic. Также вы можете проверить состояние компьютера с помощью программы PC Information Viewer (→  Reference Manual “Troubleshooting (Advanced)”).

■ Запуск



| | |
|---|--|
| <p>Компьютер не запускается. Не светится индикатор питания или индикатор аккумулятора.</p> | <ul style="list-style-type: none">● Подсоедините блок питания.● Вставьте полностью заряженный аккумулятор.● Если к порту USB подключено какое-либо устройство, отключите его или в меню [Advanced] программы Setup Utility выберите для опции [USB Port] или [Legacy USB Support] значение [Disabled].● Выключите скрытый режим (→  Reference Manual “Setup Utility”).● Проверьте параметр [UEFI Boot] в программе Setup Utility. [UEFI Boot] должен иметь значение Windows 8 [Enabled] / Windows 7 [Disabled]. |
| <p>Питание включено, но появляется сообщение “Warming up the system”.</p> | <ul style="list-style-type: none">● Компьютер разогревается перед запуском. Подождите, пока компьютер запустится (на экране отобразится максимальное время ожидания). Если отображается сообщение “Cannot warm up the system”, компьютеру не удалось разогреться и он не запустится. В таком случае выключите компьютер, оставьте его в среде с температурой 5 °C или выше примерно на час, и затем снова включите питание. |
| <p>Не удастся запустить компьютер. Компьютер не выходит из спящего режима. (Индикатор аккумулятора поочередно мигает зеленым и оранжевым)</p> | <ul style="list-style-type: none">● Оставьте компьютер среде с температурой 5 °C или выше примерно на час и снова включите питание. |
| <p>Вы забыли пароль.</p> | <ul style="list-style-type: none">● Пароль супервизора или пользовательский пароль: Обратитесь в службу технической поддержки Panasonic.● Пароль администратора:<ul style="list-style-type: none">• Если у вас есть диск для сброса пароля, вы можете сделать сброс пароля администратора. Вставьте диск и введите любой неправильный пароль, затем следуйте инструкциям на экране и установите новый пароль.• Если у вас нет диска для сброса пароля, переустановите (→ страница 30) и настройте Windows, а затем установите новый пароль. |
| <p>Отображается сообщение “Remove disks or other media. Press any key to restart” или другое похожее сообщение.</p> | <ul style="list-style-type: none">● В дисковом устройстве находится дискета, и она не содержит информации для запуска системы. Извлеките дискету и нажмите любую клавишу.● Если к порту USB подключено какое-либо устройство, отключите его или в меню [Advanced] программы Setup Utility выберите для опции [USB Port] или [Legacy USB Support] значение [Disabled].● Если после извлечения диска проблема остается, это может быть неполадка флеш-памяти. Обратитесь в службу технической поддержки Panasonic. |

Устранение неполадок (Основное)



■ Запуск

| | |
|---|---|
| Windows запускается и работает медленно. | <ul style="list-style-type: none">● Запустите программу Setup Utility (→  <i>Reference Manual</i> "Setup Utility"), чтобы вернуть параметры Setup Utility (за исключением паролей) к значениям по умолчанию. Запустите программу Setup Utility и снова настройте параметры. (Обратите внимание, что скорость работы компьютера зависит от прикладного программного обеспечения, поэтому данной процедуре может не удастся ускорить Windows).● Если после приобретения компьютера вы устанавливали резидентное ПО, отключите его. |
| Дата и время неправильные. | <ul style="list-style-type: none">● Задайте правильные настройки.<ol style="list-style-type: none">① Откройте Панель управления.<ul style="list-style-type: none">Windows 81. На начальном экране проведите пальцем по экрану снизу к центру.2. Нажмите [Все приложения] на панели инструментов.3. Выберите [Панель управления] из "Служебные - Windows".Windows 7Нажмите  (Пуск) - [Панель управления].② Нажмите [Часы, язык и регион] - [Дата и время].③ Нажмите [Изменить часовой пояс...].④ Выберите свой часовой пояс и нажмите [OK].⑤ Нажмите [Изменить дату и время...] и установите дату и время.● Если проблема не решается, возможно, необходимо заменить батарейку внутренних часов. Обратитесь в службу технической поддержки Panasonic.● Если компьютер подсоединен к локальной сети, проверьте дату и время на сервере.● 2100 год нашей эры или более поздние года не будут правильно отображаться на данном компьютере. |
| Появляется экран [Executing Battery Recalibration]. | <ul style="list-style-type: none">● Рекалибровка аккумулятора была отменена перед последним завершением работы Windows. Чтобы запустить Windows, выключите компьютер с помощью выключателя питания и затем включите снова. |
| При выходе из режима сна/гибернации не появляется сообщение [Enter Password]. | <ul style="list-style-type: none">● Выберите [Enabled] в [Password On Resume] в меню [Security] программы Setup Utility (→  <i>Reference Manual</i> "Setup Utility").● Вместо пароля, установленного в программе Setup Utility, можно использовать пароль Windows.<ol style="list-style-type: none">① Откройте Панель управления.<ul style="list-style-type: none">Windows 81. На начальном экране проведите пальцем по экрану снизу к центру.2. Нажмите [Все приложения] на панели инструментов.3. Выберите [Панель управления] из "Служебные - Windows".Windows 7Нажмите  (Пуск) - [Панель управления].② Нажмите [Учетные записи пользователей и семейная безопасность] - [Добавление и удаление учетных записей пользователей].③ Нажмите [Система и безопасность] - [Электропитание] - [Запрос пароля при выходе из спящего режима] и установите метку для опции [Запрашивать пароль]. |

■ Запуск

| | |
|--|---|
| <p>Не удается возобновить работу компьютера.</p> | <ul style="list-style-type: none"> ● Это могло произойти по одной из следующих причин. Нажмите выключатель питания, чтобы включить компьютер. Не сохраненные данные будут потеряны. <ul style="list-style-type: none"> • Пока компьютер находился в режиме сна, был отсоединен блок питания или аккумулятор, либо было подключено или отключено периферийное устройство. • Выключатель питания удерживался нажатым более 4 секунд, чтобы принудительно выключить компьютер. ● Ошибка могла произойти при переходе компьютера в режим сна или гибернации, если в этот момент отображалась экранная заставка. В этом случае отключите экранную заставку или замените ее на другую. |
| <p>Другие проблемы с запуском.</p> | <ul style="list-style-type: none"> ● Запустите программу Setup Utility (→  <i>Reference Manual</i> "Setup Utility"), чтобы вернуть параметры Setup Utility (за исключением паролей) к значениям по умолчанию. Запустите программу Setup Utility и снова настройте параметры. ● Отсоедините все периферийные устройства. ● Проверьте, не произошел ли сбой в работе диска. <ol style="list-style-type: none"> ① Отсоедините все периферийные устройства, включая внешний дисплей. ② Откройте "Компьютер". <ul style="list-style-type: none"> Windows 8 1. На начальном экране проведите пальцем по экрану снизу к центру. 2. Нажмите [Все приложения] на панели инструментов. 3. Выберите [Компьютер] в "Служебные- Windows". Windows 7 Нажмите  (Пуск) - [Компьютер]. ③ Сделайте нажатие на [Локальный диск (C:)], затем нажмите [Свойства]. ④ Нажмите [Сервис] - [Выполнить проверку]. <ul style="list-style-type: none"> • Обычный пользователь должен будет ввести пароль администратора. ⑤ Выберите нужный вариант в [Параметры проверки диска] и нажмите [Запуск]. ⑥ Нажмите [Расписание проверки диска] и перезагрузите компьютер. ● Windows 7 Подключите внешнюю клавиатуру и запустите компьютер в безопасном режиме, затем посмотрите информацию об ошибках. Когда в процессе запуска компьютера исчезнет экран загрузки [Panasonic]^{*1}, нажмите и удерживайте клавишу F8, пока не откроется меню "Дополнительные параметры" Windows. Выберите безопасный режим и нажмите Enter. <p>^{*1} Если в меню [Security] программы Setup Utility в опции [Password on boot] установлено значение [Enabled], после исчезновения загрузочного экрана [Panasonic] появится сообщение [Enter Password]. Как только вы введете пароль и нажмете Enter, нажмите и удерживайте F8.</p> |

■ Ввод пароля

| | |
|---|--|
| <p>После ввода пароля снова отображается экран, запрашивающий пароль.</p> | <p><Только если подключена внешняя клавиатура></p> <ul style="list-style-type: none"> ● Возможно, включена цифровая клавиатура. Если светится индикатор NumLk , нажмите NumLk, чтобы выключить цифровую клавиатуру и повторите ввод. ● Возможно, включен режим Caps Lock. Если светится индикатор Caps Lock , нажмите Caps Lock, чтобы выключить режим Caps Lock и повторите ввод. |
|---|--|

Устранение неполадок (Основное)



■ Ввод пароля

| | |
|--|--|
| Не удается войти в систему Windows. (Отображается сообщение “Неверное имя пользователя или пароль”.) | <ul style="list-style-type: none">● Имя пользователя (имя учетной записи) содержит символ “@”.<ul style="list-style-type: none">- Если есть другая учетная запись: Войдите в систему под другой учетной записью и удалите имя учетной записи, содержащей символ “@”. Затем создайте новое имя учетной записи.- Если нет другой учетной записи: Необходимо переустановить Windows (→ страница 30). |
|--|--|

■ Завершение работы

| | |
|------------------------------|---|
| Windows не завершает работу. | <ul style="list-style-type: none">● Отсоедините устройство USB и извлеките карту ExpressCard.● Подождите 1-2 минуты. Это не является неисправностью. |
|------------------------------|---|



■ Дисплей

| | |
|--------------------------|--|
| Отсутствует изображение. | <ul style="list-style-type: none">● Выбран внешний дисплей.<ul style="list-style-type: none">Windows 8<ol style="list-style-type: none">① Отобразите “чудо-кнопка” и нажмите  - .② Нажмите и выберите режим дисплея.Windows 7<ol style="list-style-type: none">① Сделайте длительное нажатие на рабочем столе и выберите [Графические характеристики].② Выберите один из режимов приложения и нажмите [OK].③ Нажмите [Multiple Displays].④ Выберите дисплей в списке [Operating Mode].⑤ Нажмите [Apply].⑥ Нажмите [OK].⑦ Если нужно, нажмите [General Settings], установите глубину цветности, разрешение и пр. и нажмите [OK].● При использовании внешнего дисплея<ul style="list-style-type: none">• Проверьте подключение кабеля.• Включите дисплей.• Проверьте настройки внешнего дисплея.● Дисплей отключен функцией энергосбережения.<ul style="list-style-type: none">Windows 8 Прикоснитесь к экрану.Windows 7 Чтобы возобновить работу, прикоснитесь к экрану.● Функция энергосбережения перевела компьютер в режим сна или гибернации. Чтобы возобновить работу, нажмите выключатель питания. |
| Темный экран. | <ul style="list-style-type: none">● Экран становится темнее при отключенном блоке питания. Откройте панель настроек компьютера Panasonic и настройте яркость. Чем больше яркость, тем больше будет расход электроэнергии. Вы можете устанавливать яркость отдельно для включенного и отключенного блока питания.● Выключите скрытый режим (→  Reference Manual “Setup Utility”). |

■ Дисплей

| | |
|--|--|
| Искаженное изображение. | <ul style="list-style-type: none"> ● На экран могло повлиять изменение количества цветов и разрешения. Перезагрузите компьютер. ● На экран могло повлиять подключение/отключение внешнего дисплея. Перезагрузите компьютер. По умолчанию, яркость дисплея будет автоматически регулироваться в зависимости от внешнего освещения. Вы можете изменить эту настройку (→ страница 28). |
| При использовании параллельного дисплея на одном из экранов изображение становится искаженным. | <ul style="list-style-type: none"> ● При использовании расширенного рабочего стола для внешнего дисплея необходимо использовать те же цвета, что и для ЖК-дисплея. Если проблема не исчезает, попробуйте поменять дисплей. Сделайте длительное нажатие на рабочем столе и выберите [Графические характеристики...] - [Display]. ● Параллельный дисплей нельзя использовать до завершения запуска Windows (во время работы Setup Utility и т.д.). |
| Внешний не работает нормально. | <ul style="list-style-type: none"> ● Если внешний дисплей не поддерживает функцию энергосбережения, он может работать ненормально, когда компьютер перейдет в режим энергосбережения. Отключите внешний дисплей. |
| Экран не поворачивается. | <ul style="list-style-type: none"> ● Возможно, выполняющаяся в данный момент программа не поддерживает поворота изображения. Выйдите из программы и попытайтесь повернуть изображение. Это может решить проблему. ● Если автоматический поворот выключен, поворот экрана не будет происходить автоматически. |

■ Экран

| | |
|--|---|
| Курсор не работает. | <ul style="list-style-type: none"> ● Если используется внешняя мышь, правильно подключите ее. ● Перезапустите компьютер с помощью внешней клавиатуры/мыши. ● Если компьютер не реагирует на команды с внешней клавиатуры/мыши, обратитесь к пункту “Компьютер не отвечает” (→ страница 40). |
| Не удастся правильно установить курсор при помощи стилуса. | <ul style="list-style-type: none"> ● Сделайте калибровку экрана (→  Reference Manual “Screen Input Operation”). ● Пользуйтесь стилусом, входящим в комплект поставки. ● Возможно, стилус не будет работать на экране входа в систему Windows или на экране приветствия. Для входа в систему воспользуйтесь внешней клавиатурой или мышью. ● Возможно, вы будете терять способность управлять сенсорным экраном с помощью пальца после выхода из режима сна или гибернации или после поворота экрана. В таком случае сделайте следующее. <ol style="list-style-type: none"> ① Windows 8 <ol style="list-style-type: none"> 1. На начальном экране проведите пальцем по экрану снизу к центру и нажмите на панели инструментов [Все приложения]. 2. Выберите [Выполнить] из “Службные - Windows”, введите [c:\util\reset\reset.exe] и нажмите [OK]. ② Windows 7 Нажмите  (Пуск) и введите “c:\util\reset\reset.exe” в поле [Найти программы и файлы], затем нажмите Enter. ③ Нажмите [Да] на экране [Контроль учетных записей пользователей]. ④ Выберите [Отключено] и нажмите [OK]. ④ Нажмите [Да], когда вам будет предложено перезагрузить компьютер. |

Устранение неполадок (Основное)



■ Экран

| | |
|---|--|
| Не удается или трудно отобразить “чудо-кнопка”. | <ul style="list-style-type: none">● Удалите данные калибровки.<ol style="list-style-type: none">① Запустите Dashboard for Panasonic PC и нажмите [Basic] - [Touch Calibration].② Нажмите [Reset...] и следуйте инструкциям на экране. |
|---|--|

■ Экранное руководство

| | |
|---|---|
| Windows 7 Не отображается документ в формате PDF. | <ul style="list-style-type: none">● Установите программу Adobe Reader.<ol style="list-style-type: none">① Войдите в систему Windows как администратор.② Нажмите  (Пуск) и введите “c:\util\reader\Pinstall.bat” в [Найти программы и файлы], затем нажмите Enter.③ Обновите Adobe Reader до последней версии. Если компьютер подключен к интернету, запустите Adobe Reader и нажмите [Help] - [Check for Updates...]. |
|---|---|

■ Другое

| | |
|--|---|
| Компьютер не отвечает. | <ul style="list-style-type: none">● Откройте Диспетчер задач и закройте программу, которая не отвечает.● Экран ввода (например, экран ввода пароля при запуске) может быть скрытым под другим окном. Нажимайте на значки приложений внизу экрана, чтобы проверить это.● Нажмите и не отпускайте выключатель питания в течение четырех и более секунд, чтобы выключить компьютер, а затем снова нажмите выключатель питания, чтобы включить его. Если приложение не работает нормально, удалите его и установите снова. Чтобы удалить его,<ol style="list-style-type: none">① Откройте Панель управления. Windows 8<ol style="list-style-type: none">1. На начальном экране проведите пальцем по экрану снизу к центру.2. Нажмите [Все приложения] на панели инструментов.3. Выберите [Панель управления] из “Служебные - Windows”.Windows 7 Нажмите  (Пуск) - [Панель управления].② Нажмите [Программы] - [Удаление программы]. |
| Диск восстановления Windows 8 не работает. | <ul style="list-style-type: none">● Сначала сделайте восстановление с помощью диска восстановления Windows 7, а затем сделайте восстановление с помощью диска восстановления Windows 8. |
| Не удается подключиться к сети. | <ul style="list-style-type: none">● В меню [Advanced] программы Setup Utility установите ([Wireless LAN] / [Bluetooth] / [Wireless WAN] раздела [Wireless Configuration]) в значение [Enabled]. Windows 8<ul style="list-style-type: none">● Отобразите “чудо-кнопка” и нажмите  - [Изменение параметров компьютера] - [Беспроводная сеть]. Отключите [Режим "в самолете"], а затем; включите [Wi-Fi] на панели “Беспроводные устройства” (для беспроводной сети LAN). там же включите [Мобильное широкополосное подключение] на панели “Беспроводные устройства” (для беспроводной сети WAN). там же включите [GPS] на панели “Беспроводные устройства” (для беспроводной сети WAN). там же включите [Bluetooth] на панели “Беспроводные устройства” (для Bluetooth). |

LIMITED USE LICENSE AGREEMENT

THE SOFTWARE PROGRAM(S) (“PROGRAMS”) FURNISHED WITH THIS PANASONIC PRODUCT (“PRODUCT”) ARE LICENSED ONLY TO THE END-USER (“YOU”), AND MAY BE USED BY YOU ONLY IN ACCORDANCE WITH THE LICENSE TERMS DESCRIBED BELOW. YOUR USE OF THE PROGRAMS SHALL BE CONCLUSIVELY DEEMED TO CONSTITUTE YOUR ACCEPTANCE OF THE TERMS OF THIS LICENSE.

Panasonic Corporation has developed or otherwise obtained the Programs and hereby licenses their use to you. You assume sole responsibility for the selection of the Product (including the associated Programs) to achieve your intended results, and for the installation, use and results obtained therefrom.

LICENSE

- A. Panasonic Corporation hereby grants you a personal, non-transferable and non-exclusive right and license to use the Programs in accordance with the terms and conditions stated in this Agreement. You acknowledge that you are receiving only a LIMITED LICENSE TO USE the Programs and related documentation and that you shall obtain no title, ownership nor any other rights in or to the Programs and related documentation nor in or to the algorithms, concepts, designs and ideas represented by or incorporated in the Programs and related documentation, all of which title, ownership and rights shall remain with Panasonic Corporation or its suppliers.
- B. You may use the Programs only on the single Product which was accompanied by the Programs.
- C. You and your employees and agents are required to protect the confidentiality of the Programs. You may not distribute or otherwise make the Programs or related documentation available to any third party, by time-sharing or otherwise, without the prior written consent of Panasonic Corporation.
- D. You may not copy or reproduce, or permit to be copied or reproduced, the Programs or related documentation for any purpose, except that you may make one (1) copy of the Programs for backup purposes only in support of your use of the Programs on the single Product which was accompanied by the Programs. You shall not modify, or attempt to modify, the Programs.
- E. You may transfer the Programs and license them to another party only in connection with your transfer of the single Product which was accompanied by the Programs to such other party. At the time of such a transfer, you must also transfer all copies, whether in printed or machine readable form, of every Program, and the related documentation, to the same party or destroy any such copies not so transferred.
- F. You may not remove any copyright, trademark or other notice or product identification from the Programs and you must reproduce and include any such notice or product identification on any copy of any Program.

YOU MAY NOT REVERSE ASSEMBLE, REVERSE COMPILE, OR MECHANICALLY OR ELECTRONICALLY TRACE THE PROGRAMS, OR ANY COPY THEREOF, IN WHOLE OR IN PART.

YOU MAY NOT USE, COPY, MODIFY, ALTER, OR TRANSFER THE PROGRAMS OR ANY COPY THEREOF, IN WHOLE OR IN PART, EXCEPT AS EXPRESSLY PROVIDED IN THE LICENSE.

IF YOU TRANSFER POSSESSION OF ANY COPY OF ANY PROGRAM TO ANOTHER PARTY, EXCEPT AS PERMITTED IN PARAGRAPH E ABOVE, YOUR LICENSE IS AUTOMATICALLY TERMINATED.

LIMITED USE LICENSE AGREEMENT

TERM

This license is effective only for so long as you own or lease the Product, unless earlier terminated. You may terminate this license at any time by destroying, at your expense, the Programs and related documentation together with all copies thereof in any form. This license will also terminate effective immediately upon occurrence of the conditions thereof set forth elsewhere in this Agreement, or if you fail to comply with any term or condition contained herein. Upon any such termination, you agree to destroy, at your expense, the Programs and related documentation together with all copies thereof in any form.

YOU ACKNOWLEDGE THAT YOU HAVE READ THIS AGREEMENT, UNDERSTAND IT AND AGREE TO BE BOUND BY ITS TERMS AND CONDITIONS. YOU FURTHER AGREE THAT IT IS THE COMPLETE AND EXCLUSIVE STATEMENT OF THE AGREEMENT BETWEEN US, WHICH SUPERSEDES ANY PROPOSAL OR PRIOR AGREEMENT, ORAL OR WRITTEN, AND ANY OTHER COMMUNICATIONS BETWEEN US, RELATING TO THE SUBJECT MATTER OF THIS AGREEMENT.

ЛИЦЕНЗИОННОЕ СОГЛАШЕНИЕ ПО ОГРАНИЧЕННОМУ ИСПОЛЬЗОВАНИЮ

ПРОГРАММНОЕ ОБЕСПЕЧЕНИЕ (“ПРОГРАММЫ”), ПОСТАВЛЯЕМОЕ С ДАННЫМ ИЗДЕЛИЕМ PANASONIC (“ИЗДЕЛИЕ”), ЛИЦЕНЗИРОВАНО ТОЛЬКО КОНЕЧНОМУ ПОЛЬЗОВАТЕЛЮ (“ВЫ”) И МОЖЕТ БЫТЬ ИСПОЛЬЗОВАНО ВАМИ ТОЛЬКО В СООТВЕТСТВИИ С ОПИСАННЫМИ НИЖЕ ЛИЦЕНЗИОННЫМИ УСЛОВИЯМИ. ИСПОЛЬЗОВАНИЕ ВАМИ ЭТИХ ПРОГРАММ ОЗНАЧАЕТ, ЧТО ВЫ ПОЛНОСТЬЮ СОГЛАСНЫ С УСЛОВИЯМИ ЭТОЙ ЛИЦЕНЗИИ.

Panasonic Corporation разработала или же приобрела эти Программы и этим соглашением разрешает вам их использование. Вы берете на себя полную ответственность за выбор этого Изделия (включая сопутствующие Программы) для достижения своих собственных целей, а также за установку, использование и полученные в дальнейшем результаты.

Лицензия

- A. Panasonic Corporation настоящим предоставляет вам личное, непередаваемое и не исключительное право и разрешение на использование Программ в соответствии с положениями и условиями, установленными в этом Соглашении. Вы признаете, что получаете только ОГРАНИЧЕННУЮ ЛИЦЕНЗИЮ НА ИСПОЛЬЗОВАНИЕ Программ и относящейся к ним документации и что вы не вправе обретать права собственности, владения или какие-либо другие права ни на Программы и относящуюся к ним документацию, ни на алгоритмы, концепции, разработки и идеи, представленные или включенные в программы и относящуюся у них документацию, все права на которые остаются у Panasonic Corporation и ее поставщиков.
- B. Вы можете использовать Программы только на одном Изделии, к которому прилагались Программы.
- C. Вы, ваши сотрудники и представители обязаны защищать конфиденциальность Программ. Вы не имеете права распространять или другим способом делать доступными Программы и сопутствующую документацию какому бы то ни было третьему лицу на условиях совместного использования или каким-либо иным способом без предварительного письменного согласия Panasonic Corporation.
- D. Вы не имеете права копировать или воспроизводить, или разрешать копирование или воспроизведение Программы и сопутствующей документации в каких-либо целях, кроме изготовления одной (1) копии Программ в резервных целях и только для вашего пользования ими только на одном Изделии, к которому прилагаются эти Программы. Вы не имеете права модифицировать или пытаться модифицировать Программы.
- E. Вы можете передать Программы и лицензировать их другому лицу только в связи с передачей самого Изделия, к которому прилагаются эти Программы, другому лицу. Одновременно с такой передачей вы должны также передать все копии каждой Программы в печатной или машино-читаемой форме и сопутствующей документации тому же лицу или уничтожить такие копии, если они не переданы.
- F. Вы не имеете права удалять знаки охраны авторского права, торговые марки и другие предупреждающие или идентифицирующие знаки продукта из Программ, кроме того вы обязаны воспроизвести и включить любые такие знаки в любую копию любой из Программ.

ВЫ НЕ ИМЕЕТЕ ПРАВА ДИЗАССЕМБЛИРОВАТЬ, ДЕКОМПИЛИРОВАТЬ, МЕХАНИЧЕСКИ ИЛИ ЭЛЕКТРОННО ОТСЛЕЖИВАТЬ РАБОТУ ПРОГРАММЫ ИЛИ ЕЕ КОПИЙ В ЦЕЛОМ ИЛИ ЧАСТИЧНО.

ВЫ НЕ ИМЕЕТЕ ПРАВА ИСПОЛЬЗОВАТЬ, КОПИРОВАТЬ, МОДИФИЦИРОВАТЬ, ПЕРЕДЕЛЫВАТЬ ИЛИ ПЕРЕДАВАТЬ ПРОГРАММЫ ИЛИ ИХ КОПИИ ПОЛНОСТЬЮ ИЛИ ЧАСТИЧНО, КРОМЕ СЛУЧАЕВ, КОГДА ЭТО ЯВНО РАЗРЕШЕНО ЛИЦЕНЗИЕЙ.

ЕСЛИ ВЫ ПЕРЕДАЕТЕ ВЛАДЕНИЕ КАКОЙ-ЛИБО КОПИЕЙ КАКОЙ-ЛИБО ПРОГРАММЫ ДРУГОМУ ЛИЦУ, ЗА ИСКЛЮЧЕНИЕМ ТОГО, ЧТО РАЗРЕШЕНО В ПРЕДЫДУЩЕМ АБЗАЦЕ, ВАША ЛИЦЕНЗИЯ АВТОМАТИЧЕСКИ ПРЕКРАЩАЕТ ДЕЙСТВОВАТЬ.

Срок действия

Эта лицензия остается в силе в течение всего времени владения или аренды Изделия, если она не утратила силу ранее. Вы в любое время можете прекратить действие этой лицензии, уничтожив, за свой счет, Программы и сопутствующую документацию вместе со всеми их копиями в любой форме. Действие лицензии также немедленно прекратится в случае возникновения условий, указанных где-либо еще в этом Соглашении, а также в случае несоблюдения вами каких-либо положений или условий, изложенных здесь. В случае такого прекращения действия лицензии вы соглашаетесь уничтожить, за свой счет, Программы и сопутствующую документацию вместе со всеми их копиями в любой форме. ВЫ ПРИЗНАЕТЕ, ЧТО ПРОЧИТАЛИ ЭТО СОГЛАШЕНИЕ, ПОНИМАЕТЕ ЕГО И ОБЯЗУЕТЕСЬ СОБЛЮДАТЬ ЕГО ПОЛОЖЕНИЯ И УСЛОВИЯ. ВЫ ТАКЖЕ СОГЛАШАЕТЕСЬ, ЧТО ЭТО - ПОЛНОЕ И ИСКЛЮЧИТЕЛЬНОЕ ИЗЛОЖЕНИЕ СОГЛАШЕНИЯ МЕЖДУ НАМИ, КОТОРОЕ ЗАМЕНЯЕТ ЛЮБОЕ ПРЕДЛОЖЕНИЕ ИЛИ ПРЕДШЕСТВУЮЩЕЕ СОГЛАШЕНИЕ, УСТНОЕ ИЛИ ПИСЬМЕННОЕ, И ЛЮБЫЕ ДРУГИЕ ДОГОВОРЕННОСТИ МЕЖДУ НАМИ ОТНОСИТЕЛЬНО ПРЕДМЕТА ЭТОГО СОГЛАШЕНИЯ.

Спецификация

На данной странице представлена техническая характеристика для базовой модели. Номера моделей различаются в зависимости от конфигурации изделия.

- Чтобы проверить номер модели:
Посмотрите на нижнюю сторону компьютера или коробку, в которой он поставлялся.
- Чтобы проверить тактовую частоту процессора, объем оперативной памяти и объем флеш-памяти:
Запустите программу Setup Utility (→  Reference Manual “Setup Utility”) и выберите меню [Information]. [Processor Speed]: тактовая частота процессора, [Memory Size]: объем оперативной памяти, [Hard Disk]: объем флеш-памяти

■ Основные технические характеристики

| | | |
|--------------------------------------|--|---|
| Номер модели | FZ-G1AWAZXE9 | |
| Центральный процессор | Intel® Core™ i5-3437U Processor (кеш 3 МБ ^{*1} , до 2,9 ГГц) с технологией Intel® Turbo Boost | |
| Набор микросхем | Mobile Intel® QM77 Express Chip set | |
| Видеоконтроллер | Встроенный набор микросхем | |
| Оперативная память ^{**2} | 4 ГБ | |
| Видеопамять ^{**3} | Windows 8 UMA, максимум 1664 МБ Windows 7 UMA <32-bit>, максимум 1544 МБ . <64-bit>, максимум 1696 МБ | |
| Накопитель ^{*4} | Флеш-накопитель: 128 ГБ | |
| | Windows 8 Около 10 ГБ используется в качестве раздела флеш-памяти для средств восстановления. (Раздел не доступен пользователям) Около 1 ГБ используется в качестве раздела для системных инструментов. (Раздел не доступен пользователям) Windows 7 Около 20 ГБ используется в качестве раздела флеш-памяти для средств восстановления. (Раздел не доступен пользователям) Около 300 МБ используется в качестве раздела для системных инструментов. (Раздел не доступен пользователям) | |
| Способ отображения | 10.1 стандарт WUXGA | |
| Внутренний ЖК-дисплей ^{*5} | 65 536/16 777 216 цветов (1920 × 1200 пикселей) | |
| Внешний дисплей (HDMI) ^{*6} | 65 536/16 777 216 цветов (максимум 1920 × 1200 пикселей) | |
| Беспроводная сеть LAN ^{*7} | Intel® Centrino® Advanced-N 6235 (→ страница 47) | |
| Bluetooth ^{*8} | → страница 47 | |
| Беспроводная сеть WAN ^{*9} | Sierra Wireless™ MC8305 (→ страница 48) | |
| Локальная сеть LAN ^{*10} | IEEE 802.3 10Base-T/IEEE 802.3u 100Base-TX/IEEE 802.3ab 1000Base-T | |
| Звук | Воспроизведение WAVE и MIDI, поддержка Intel® High Definition Audio, одноканальный динамик | |
| Камера | Передняя | 1280 × 720 пикселей, 30 кадров/с (видео), одноканальный микрофон |
| | Тыльная ^{*11} | 1280 × 720 пикселей, 30 кадров/с(Video) / 2048 x 1536 пикселей (фото) |
| Датчики | Датчик внешней освещенности | Есть |
| | Магнтный датчик | |
| | Гироскоп | |
| | Датчик ускорения | |

Спецификация

■ Основные технические характеристики

| | | | |
|--------------------------------------|--------------------------------------|--|---|
| Слот для карт | Смарт-карта ^{*12} | х 1 | |
| | Карта памяти micro SD ^{*13} | х 1 | |
| Интерфейсы | | USB-порт 3.0 x 1, 2.0 x 1 ^{*14} , последовательный порт (Dsub, 9-контактный) ^{*15} , порт LAN (RJ-45) ^{*10} , порт HDMI (Тип А) ^{*16} , разъем для шины расширения, аудио-выход (миниджек, 3,5, наушников: Импеданс 32 Ω, выходная мощность 4 мВт x 2, Stereo / Микрофон: одноканальный вход) ^{*17} | |
| Манипулятор | | Сенсорный экран + мультитач (емкостной) (антибликовый, стилус прилагается) | |
| Электропитание | | Блок питания (адаптер переменного тока) или аккумулятор | |
| Блок питания ^{*18} | | Вход: от 100 В до 240 В переменного тока, 50 Гц/60 Гц, выход: 16 В постоянного тока, 4,06 А | |
| Аккумулятор | | Литий-ионный 10,8 В, 4400 мАч (обычно), 4100 мАч (минимум) | |
| Время работы ^{*19} | | Около 8 часов | |
| Время зарядки ^{*20} | Во включенном состоянии | Около 3 часов | |
| | В выключенном состоянии | Около 2,5 часов | |
| Потребляемая мощность ^{*21} | | Около 30 Вт ^{*22} / Около 60 Вт (максимальная при зарядке во включенном состоянии) | |
| Физические размеры (Ш x Г x В) | | 270 мм x 188 мм x 19 мм | |
| Вес | | Около 1,1 кг | |
| Среда | рабочая | Температура | от -10 °С до 50 °С (IEC60068-2-1, 2) ^{*23} |
| | | Влажность | от 30% до 80% ОВ (без конденсации) |
| | хранения | Температура | от -20 °С до 60 °С |
| | | Влажность | от 30% до 90% ОВ (без конденсации) |

■ Программное обеспечение

| | | | |
|-----------------------------------|-----------------------|---|---|
| Базовая операционная система (ОС) | Windows® 8 Pro 64-bit | | Windows® 7 Professional 32-bit Service Pack 1 / Windows® 7 Professional 64-bit Service Pack 1 |
| Установленная ОС ^{*24} | Windows® 8 Pro 64-bit | Windows® 7 Professional 32-bit Service Pack 1 (с более ранней версией Windows® 7) ^{*25} / Windows® 7 Professional 64-bit Service Pack 1 (с более ранней версией Windows® 7) ^{*25} | Windows® 7 Professional 32-bit Service Pack 1 / Windows® 7 Professional 64-bit Service Pack 1 |

■ Программное обеспечение

| | | |
|-------------------------------------|---|---|
| Предустановленное ПО ^{*24} | Adobe Reader, PC Information Viewer, Battery Recalibration Utility, Hand Writing Utility, Dashboard for Panasonic PC, Recovery Disc Creation Utility, Power Plan Extension Utility, Camera Utility, Manual Selector, Bluetooth Stack for Windows by TOSHIBA | |
| | Wireless Toolbox, Camera for Panasonic PC | Wireless Switch Utility, Wireless Connection Disable Utility ^{*26} , Quick Boot Manager, Software Keyboard |
| | Aptio Setup Utility, PC-Diagnostic Utility, Hard Disk Data Erase Utility ^{*27} | |

■ Беспроводная локальная сеть LAN^{*7}

| | |
|--|--|
| Скорости передачи данных | IEEE802.11a: 54/48/36/24/18/12/9/6 Мб/с (выбирается автоматически) ^{*28} IEEE802.11b: 11/5,5/2/1 Мб/с (выбирается автоматически) ^{*28} IEEE802.11g: 54/48/36/24/18/12/9/6 Мб/с (выбирается автоматически) ^{*28} IEEE802.11n ^{*29} : (HT20) GI ^{*30} = 400 нс: 150/130/115/86/72/65/57/43/28/21/14/7 Мб/с (выбирается автоматически) ^{*28} GI ^{*30} = 800 нс: 130/117/104/78/65/58/52/39/26/19/13/6 Мб/с (выбирается автоматически) ^{*28} (HT40) GI ^{*30} = 400 нс: 300/270/240/180/150/135/120/90/60/45/30/15 Мб/с (выбирается автоматически) ^{*28} GI ^{*30} = 800 нс: 270/243/216/162/135/121/108/81/54/40/27/13 Мб/с (выбирается автоматически) ^{*28} |
| Поддерживаемые стандарты | IEEE802.11a / IEEE802.11b / IEEE802.11g / IEEE802.11n |
| Способ передачи | система OFDM, система DSSS |
| Используемые каналы беспроводной связи | IEEE802.11a: Каналы 36/40/44/48/52/56/60/64/100/104/108/112/116/ 120/124/128/132/136/140 IEEE802.11b / IEEE802.11g: Каналы от 1 до 13 IEEE802.11n: Каналы 1-13/36/40/44/48/52/56/60/64/100/104/108/112/ 116/120/124/128/132/136/140 |
| Радиочастотный диапазон | IEEE802.11a: 5,18 ГГц - 5,32 ГГц, 5,5 ГГц - 5,7 ГГц IEEE802.11b / IEEE802.11g: 2,412 ГГц - 2,462 ГГц IEEE802.11n: 2,412 ГГц - 2,462 ГГц, 5,18 ГГц - 5,32 ГГц, 5,5 ГГц - 5,7 ГГц |

■ Bluetooth^{*8}

| | |
|--|--|
| Версия Bluetooth | 4.0 |
| | Классический режим / режим пониженного энергопотребления |
| Способ передачи | Система FHSS |
| Используемые каналы беспроводной связи | Каналы от 1 до 79 / Каналы от 0 до 39 |
| Радиочастотный диапазон | 2,402 ГГц - 2,480 ГГц |

Спецификация

■ Беспроводная сеть WAN⁹

| | | |
|-----------------|---------------|---|
| Передача данных | HSUPA | Категория 6, 5,7 Мб/с |
| | HSUPA (HSPA+) | Категория 10, 14,4 Мб/с |
| | UMTS | 3GPP Release 6 |
| | EDGE/ GPRS | MultiSlot Class 10 Коммутация каналов |
| Другие функции | SMS | Исходящее SMS (MO-SMS) Входящее SMS (MT-SMS) |
| | Факс | Не поддерживается |
| | Звонок | Не поддерживается |
| SIM | | Поддержка 1,8/3V SIM |

^{*1} 1 МБ = 1 048 576 байт/1 ГБ = 1 073 741 824 байт

^{*2} Доступный объем памяти зависит от модели.

^{*3} Сегмент основной памяти выделяется автоматически в зависимости от рабочего состояния компьютера. Размер видеопамати не может быть установлен пользователем.

^{*4} 1 МБ = 1 000 000 байт/ 1 ГБ = 1 000 000 000 байт. Операционная система и некоторое ПО будут показывать меньше ГБ.

^{*5} Отображение 16 777 216 цветов достигается с помощью диттеринга.

^{*6} Доступные разрешения зависят от характеристик внешнего дисплея. Система может не работать с некоторыми внешними дисплеями.

^{*7} Только для моделей с беспроводной локальной сетью LAN.

^{*8} Только для моделей с Bluetooth.

^{*9} Только для моделей с беспроводной сетью WAN.

Технические характеристики могут отличаться в зависимости от модели.

^{*10} Только для моделей с беспроводной локальной сетью LAN.

^{*11} Только для моделей с тыльной камерой.

^{*12} Только для моделей со слотом для смарт-карты.

^{*13} Только для моделей со слотом для карты памяти MicroSD.

Работоспособность протестирована и подтверждена с помощью карты памяти Panasonic micro SD объемом до 2 ГБ, карты памяти Panasonic micro SDHC объемом до 32 ГБ и карты памяти Panasonic micro SDXC объемом до 64 ГБ.

Работоспособность с другими картами памяти не гарантируется.

^{*14} Не гарантируется работа со всеми USB-совместимыми устройствами.

Порт USB 2.0: Только для моделей с портом USB 2.0

^{*15} Только для моделей с последовательным портом. Для подключения устройства с последовательным портом необходим кабель-переходник (прилагается).

^{*16} Не гарантируется работа со всеми HDMI-совместимыми устройствами.

^{*17} Соответствующая вилка для аудио-гарнитуры.

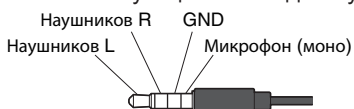

^{*18} Блок питания совместим с источниками питания с напряжением до 240 В.

Изделия для Северной Америки(обозначаются суффиксом "М" в номере модели) поставляются с кабелем питания, совместимым с напряжением 125 В.

20-M-1-1

^{*19} Замеряно при яркости ЖК-дисплея: 60 кд/м²

^{*20} Зависит от условий использования и подключенных дополнительных устройств.

Зависит от условий использования.

- ^{*21} Около 0,5 Вт при полностью заряженном аккумуляторе (или когда не заряжается) и выключенном компьютере.
Даже если блок питания отключен от компьютера, происходит потребление мощности (до 0,3 Вт) из-за того, что блок питания подключен к розетке.
- ^{*22} Номинальная потребляемая мощность 23-Ru-1
- ^{*23} Не допускайте контакта кожи с данным изделием при работе в горячей или холодной окружающей среде. (→ страница 5)
При работе в горячей или холодной окружающей среде некоторые устройства и аккумулятор могут перестать нормально функционировать. Проверьте рабочее окружение периферийных устройств. Длительное использование этого изделия в горячей среде сократит срок его службы. Старайтесь не использовать изделие в таких условиях.
При работе в условиях низких температур может удлиниться время запуска или сократиться время работы аккумулятора. Компьютер потребляет мощность при разогреве флеш-памяти во время запуска. Поэтому если компьютер отключен от электросети, а заряд аккумулятора низкий, компьютер может не запуститься.
- ^{*24} Функционирование этого компьютера не гарантируется, если не используется предустановленная ОС или ОС, установленная с помощью восстановления флеш-памяти или диска восстановления.
- ^{*25} В этой системе предустановлено ПО Windows® 7 Professional, также система поставляется с лицензией для ПО Windows 8 Pro. Вы можете использовать одновременно только одну версию Windows. Чтобы переключиться между версиями, нужно будет удалить одну версию и установить другую.
- ^{*26} Вначале необходимо установить.
- ^{*27} Запускать с диска восстановления. **Windows 7** Также можно запускать с раздела восстановления флеш-памяти.
- ^{*28} Не соответствует стандартам IEEE802.11a+b+g+n.
Фактическая скорость может отличаться.
- ^{*29} Доступно в режиме “WPA-PSK”, “WPA2-PSK” или “отключено”.
- ^{*30} Доступно только в том случае, если на компьютере включен режим HT40 и он поддерживается соответствующей точкой доступа.

Panasonic Corporation

Osaka, Japan

Название и адрес импортера в соответствии с законодательством ЕС.

Panasonic System Communications Company Europe, Panasonic Marketing Europe GmbH

Hagenauer Straße 43

65203 Wiesbaden

Germany

Web Site : <http://panasonic.net/>

© Panasonic Corporation 2013
Отпечатано в Великобритании

UK0413-0
CPE02744ZA