

Руководство по использованию



Дальномер

RGK **D900**
D1500

Содержание

1	Меры предосторожности	3
2	Технические характеристики	4
3	Комплектация	5
4	Введение	5
5	Устройство прибора	6
6	Дисплей	7
7	Работа с дальномером	8

1 Меры предосторожности

Внимательно ознакомьтесь с инструкцией перед работой с прибором.

Несоблюдение инструкций может привести к поломке прибора, неточности измерений или причинить вред здоровью.

Прибор нельзя разбирать или ремонтировать самостоятельно. Запрещено модифицировать лазерный излучатель. Храните прибор в местах, недоступных для детей.

Строго запрещено направлять лазерный луч в глаза, а также на отражающие поверхности.

Не используйте прибор в самолете или рядом с медицинским оборудованием, легковоспламеняющимися или взрывоопасными предметами.

Не выбрасывайте прибор или аккумуляторы вместе с бытовым мусором, утилизируйте их правильно.

По вопросам, связанным с качеством работы прибора, или любым другим, обращайтесь в магазин или к производителю.



2 Технические характеристики

Модель	RGK D900	RGK D1500
Диапазон измерений	5-900м	5-1500 м
Покрытие оптики	многослойное	
Увеличение	(6.0±5%) крат	
Поле зрения	6.0°±10%	
Точность измерения расстояний	± (0.8 + 2·10 ⁻³ ·D) м	
Точность измерения скорости	± 5 км/ч	
Диапазон измерения углов	±60°	
Диоптрийная настройка	±2°	
Диаметр объектива	23.7±1.0 мм	
Диаметр окуляра	15.0±1.0 мм	
Диаметр выходного зрачка	3,7±0.5 мм	
Батарея	Li-ion 3.7V 750mAH	
Время работы от одного заряда	30000 измерений	
Пылевлагозащита	IP54	
Длина волны лазера	905 нм	
Рабочая температура	От -25°С до +60°С	
Вес	197 г	
Размеры	110 x 80 x 45 мм	

3 Комплектация

1. Прибор
2. Ремешок на руку
3. Чехол
4. USB кабель
5. Салфетка для протирки оптики
6. Инструкция

4 Введение

Лазерные дальномеры D900 и D1500 многофункциональные оптико-электронные приборы, сочетающие в себе возможности дальномера, монокуляра, измерителя угла, скорости и высоты.

Приборы отлично подходят для использования на охоте, при игре в гольф, стрельбах, в пеших походах или для повседневных измерений. Дальномеры отличаются высокой точностью, коротким временем измерения, низким энергопотреблением и функцией автоматического отключения для сохранения заряда батареи.

Принцип работы прибора заключается в измерении времени, затраченного импульсным инфракрасным лучом на достижение цели, отражение и возвращение в приемник излучения. На основании этого времени прибор рассчитывает расстояние до цели. Максимальное расстояние измерения зависит от отражательной способности цели, ее размера, цвета и формы.

5 Устройство прибора

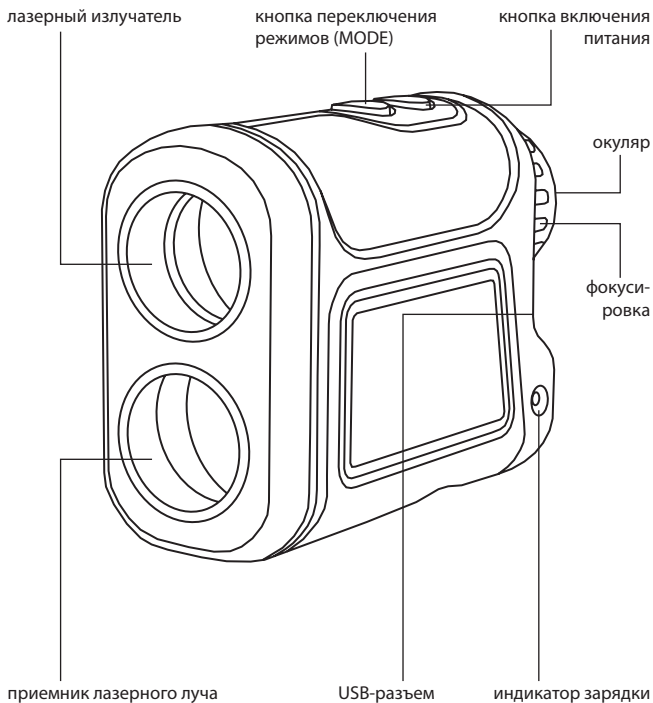

6 Дисплей

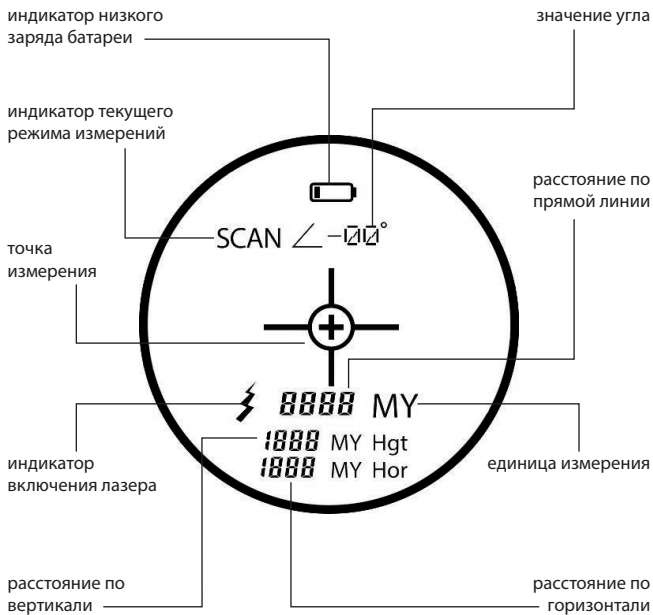

7 Работа с дальномером

Включение

На верхней поверхности прибора располагаются две кнопки: кнопка включения питания и кнопка изменения режима. Нажмите и удерживайте кнопку  в течение 1 секунды для включения дисплея. Поворачивайте фокусировку окуляра, пока изображение не станет четким.

Переключение режимов



Кратковременным нажатием кнопки MODE выберите один из двух режимов:

Измерение расстояний — позволяет измерять прямое и горизонтальное расстояние до цели, угол и высоту.

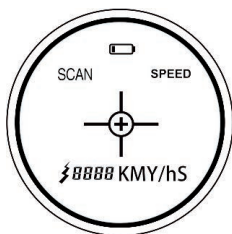
Скорость — на экране отображается скорость перемещения объекта.





Измерение расстояний

Нажмите кнопку  и вся информация появится на дисплее. Индикатор лазера  будет мигать, пока лазер работает. Если при измерении расстояния отражение от цели слишком слабое, дисплей будет показывать «----».

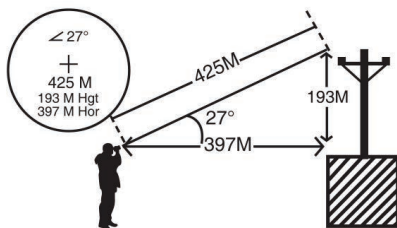
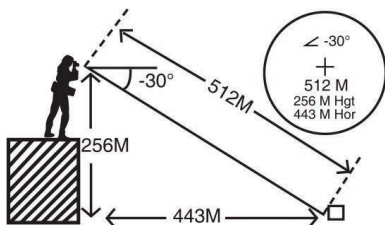
Ниже на рисунках показаны измерения расстояния до цели и показания измерений на дисплее прибора.



Сканирование

Нажмите и удерживайте кнопку  до появления значка SCAN на дисплее. При наведении на другую цель показания расстояния по прямой, расстояние по горизонтали и высота будут постоянно обновляться. Отпустите кнопку  для остановки сканирования.

Единицы измерения

Для переключения между единицами измерения (метры/ярды) нажмите и удерживайте кнопку MODE.

Выключение

Если в течение 20 секунд не производится никаких действий с прибором, он самостоятельно отключится.

Питание

Значок  появляющийся на экране означает низкий заряд батареи. При появлении этого значка необходимо зарядить прибор. Красный цвет индикатора на корпусе — прибор подключен и заряжается. Зеленый — зарядка полностью завершена. Среднее время зарядки аккумулятора — 3 часа.